Contenuto

Introduzione	2
In breve	6
Chiavi, portiere e finestrini	19
Sedili, sistemi di sicurezza	35
Oggetti e bagagli	56
Strumenti e comandi	75
Illuminazione	108
Sistema Infotainment	117
Climatizzatore	119
Guida e funzionamento	126
Cura del veicolo	154
Manutenzione	198
Dati tecnici	202
Informazioni per il cliente	212
Indice analitico	214

Introduzione

Carburante

Codice

Olio motore

Qualità Viscosità

Pressione dei pneumatici

Misura pneumatici

Ant.

Post.

Pneumatici estivi Pneumatici invernali

Masse

Massa complessiva a pieno carico - Massa a vuoto, modello base - Peso aggiuntivo - Accessori pesanti = Carico utile

Dati tecnici del veicolo

Scriva i dati della sua auto nella pagina precedente, in modo da averli sempre a portata di mano. Le informazioni sono indicate nella sezione "Manutenzione" e in quella "Dati tecnici" oltre che nella targhetta di identificazione.

Introduzione

Questa vettura rappresenta un'ingegnosa sintesi di tecnologia avanzata, sicurezza, tutela dell'ambiente ed economicità di esercizio.

Il presente manuale di uso e manutenzione fornisce tutte le informazioni necessarie per un utilizzo sicuro ed efficiente della vettura.

Informare i passeggeri riguardo le possibilità di incidente e lesioni derivanti da un uso non corretto della vettura.

È sempre necessario rispettare le leggi del Paese in cui ci si trova, che potrebbero avere contenuti diversi da quanto affermato in questo manuale di uso e manutenzione.

Quando il presente manuale di uso e manutenzione indica di rivolgersi ad un'officina, consigliamo di contattare un Riparatore Autorizzato Opel.

Tutti i Riparatori Autorizzati Opel offrono un servizio eccellente a prezzi ragionevoli. Dispongono di meccanici esperti, formati da Opel, che lavorano in base alle istruzioni specifiche Opel.

Conservare sempre la documentazione fornita insieme al veicolo a portata di mano all'interno del veicolo stesso.

Uso del presente manuale

- Questo manuale descrive tutte le opzioni e le caratteristiche disponibili per questo modello. **Alcune descrizioni, comprese quelle del display e delle funzioni dei menu, potrebbero non corrispondere a quelle del vostro veicolo a causa della differenza di versioni, specifiche nazionali, equipaggiamenti speciali o accessori particolari.**
- La sezione "In breve" fornisce una prima panoramica generale.

- L'indice dei contenuti all'inizio del presente manuale e di ogni sezione facilita la ricerca degli argomenti di interesse.
- L'indice analitico consente di trovare gli argomenti richiesti.
- Questo manuale di uso e manutenzione illustra i veicoli con guida a sinistra. Il funzionamento descritto è simile per i veicoli con guida a destra.
- Nel manuale di uso e manutenzione sono riportati i codici interni dei motori. La denominazione commerciale corrispondente viene riportata alla sezione "Dati tecnici".
- Le indicazioni direzionali, come ad esempio destra, sinistra, anteriore o posteriore, si riferiscono sempre al senso di marcia.
- Nel display potrebbero apparire testi non tradotti nella vostra lingua.
- I messaggi visualizzati sul display e i testi delle etichette interne sono scritti in **neretto**.

Pericoli e avvertimenti

Pericolo

Il testo evidenziato con  **Pericolo** indica il rischio di possibili lesioni mortali. La mancata osservanza delle istruzioni fornite può causare un rischio mortale.

Avvertenza

Il testo evidenziato con  **Avvertenza** indica il rischio di possibili incidenti o lesioni. La mancata osservanza delle istruzioni fornite può causare lesioni.

Attenzione

Il testo evidenziato con **Attenzione** indica la possibilità per il veicolo di subire danni. La mancata osservanza delle istruzioni fornite può causare danni al veicolo.

Simboli

I riferimenti alle pagine sono indicati dal simbolo ⇨. Il simbolo ⇨ significa "vedi pag.".

Buon viaggio.

Adam Opel GmbH

In breve

Informazioni iniziali sulla guida

Sbloccaggio del veicolo

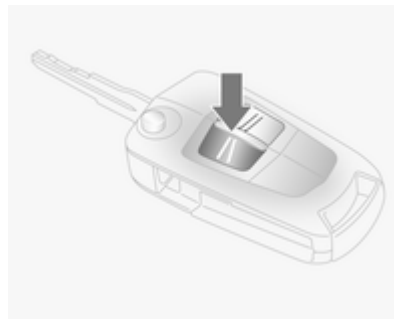

Premere il pulsante  per sbloccare le portiere e il vano di carico. Aprire le portiere tirando la rispettiva maniglia. Per aprire il portellone, utilizzare il pulsante che si trova sopra la targa. Telecomando ⇨ 19, chiusura centralizzata ⇨ 21, vano di carico ⇨ 23.

Regolazione dei sedili

Posizionamento dei sedili



Tirare la maniglia, spostare il sedile, rilasciare la maniglia.

Posizione dei sedili ⇨ 36, regolazione dei sedili ⇨ 37.

Pericolo

Non sedersi a una distanza dal volante inferiore a 25 cm per consentire un eventuale funzionamento dell'airbag in condizioni di sicurezza.

Schienali dei sedili

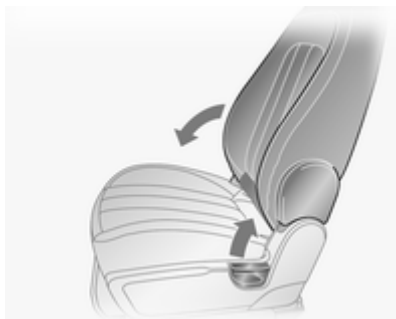

Tirare la leva, regolare l'inclinazione dello schienale e rilasciare la leva. Far scattare in sede lo schienale. Non appoggiarsi sullo schienale del sedile mentre lo si regola.

Posizione dei sedili ⇨ 36, regolazione dei sedili ⇨ 37.

Altezza del sedile



Azionamento della leva

verso l'alto = Sollevamento del sedile
verso il basso = Abbassamento del sedile

Posizione dei sedili ⇨ 36, regolazione dei sedili ⇨ 37.

Regolazione dei sedili elettrici

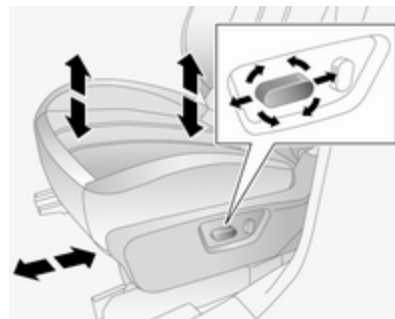

Premere gli interruttori.

- Posizionamento = Spostare l'interruttore anteriore in avanti/all'indietro
- Altezza della parte anteriore del sedile = Portare la parte anteriore dell'interruttore anteriore verso l'alto/verso il basso
- Altezza della parte posteriore del sedile = Portare la parte posteriore dell'interruttore anteriore verso l'alto/verso il basso
- Altezza complessiva del sedile = Portare l'intero interruttore anteriore verso l'alto/verso il basso
- Schienale = Portare la parte superiore dell'interruttore posteriore avanti/indietro

Posizione dei sedili ⇨ 36, regolazione dei sedili elettrici ⇨ 39.

Regolazione dei poggiatesta

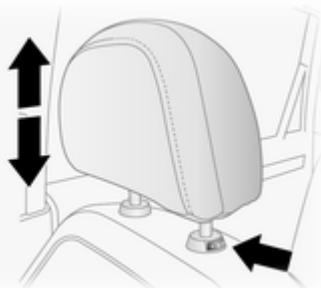

Premere il pulsante di sblocco, regolare l'altezza e bloccare in posizione. Poggiatesta ⇨ 35.

Cintura di sicurezza



Estrarre la cintura di sicurezza e allacciare la fibbia. La cintura di sicurezza non deve essere attorcigliata e deve aderire bene al corpo. Lo schienale non deve essere eccessivamente inclinato all'indietro (inclinazione massima consigliata 25° circa). Per sganciare la cintura, premere il pulsante rosso sulla fibbia della cintura.

Posizione dei sedili ⇨ 36, cinture di sicurezza ⇨ 42, sistema airbag ⇨ 46.

Regolazione degli specchietti

Specchietto retrovisore interno



Per ridurre l'abbagliamento, agire sulla leva nella parte inferiore del corpo dello specchietto.

Specchietto retrovisore interno ↻ 30, specchietto retrovisore interno antiabbagliante automatico ↻ 30.

Specchietti retrovisori esterni

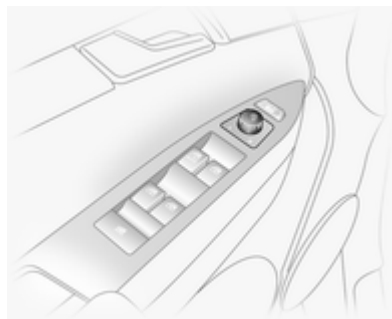

Selezionare lo specchietto retrovisore esterno desiderato e regolarne la posizione.

Specchietti retrovisori esterni convessi ↻ 28, regolazione elettrica ↻ 28, specchietti retrovisori esterni pieghevoli ↻ 28, specchietti retrovisori esterni termici ↻ 29, specchietti retrovisori esterni automatici antiabbagliamento ↻ 29.

Regolazione del volante

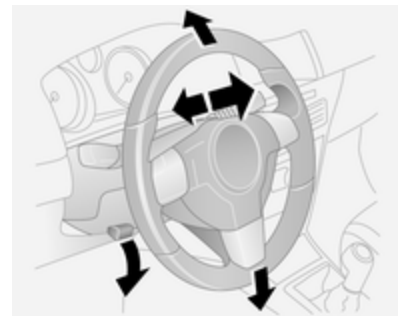

Sbloccare la leva, regolare la posizione del volante, quindi riportare la leva in posizione iniziale e accertarsi che sia completamente bloccata.

Effettuare la regolazione del volante solo a veicolo fermo e bloccasterzo disinserito.

Sistema airbag ↻ 46, posizioni dell'interruttore di accensione ↻ 127.

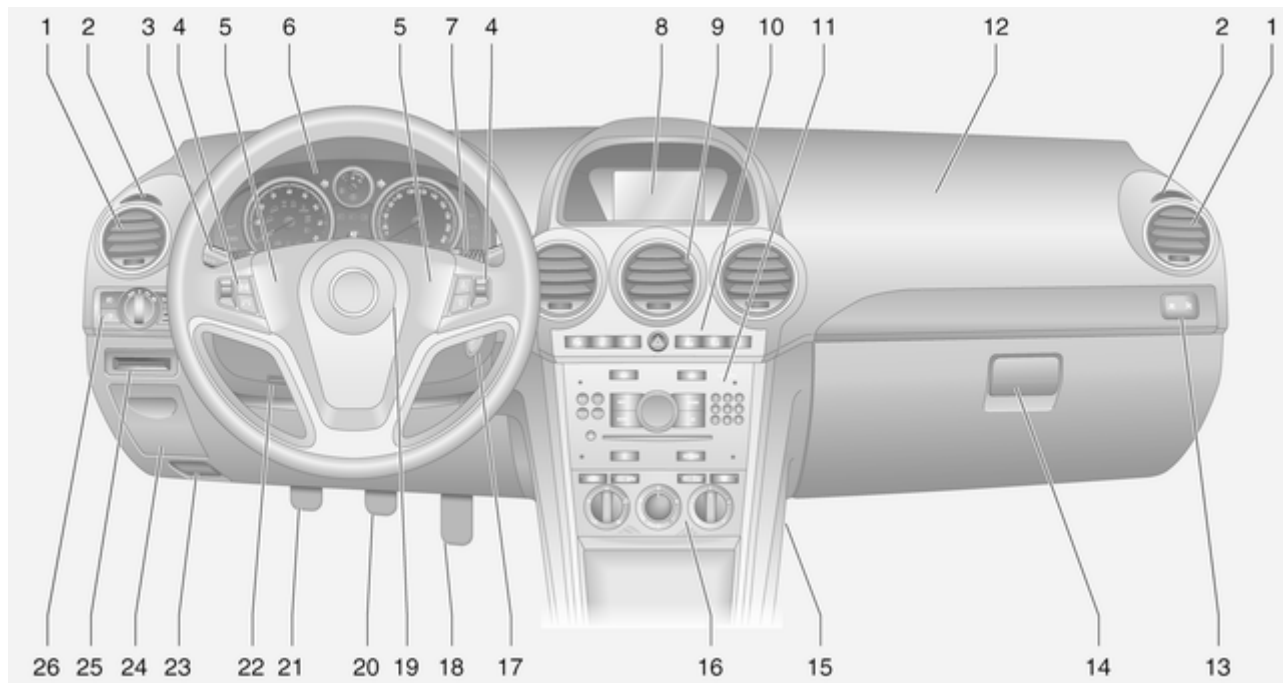

Panoramica del quadro strumenti

- | | | | | | |
|----------|---------------------------------|-----|-----------|--------------------------------|-----|
| 1 | Bocchette laterali dell'aria .. | 123 | 20 | Pedale del freno | 138 |
| 2 | Bocchette dell'aria fisse | 124 | 21 | Pedale della frizione | 126 |
| 3 | Abbaglianti | 109 | 22 | Regolazione del volante | 75 |
| | Avvisatore ottico | 109 | 23 | Sblocco del cofano | 155 |
| | Segnali di svolta e di | | 24 | Vaschetta portamonete | 57 |
| | cambio corsia | 111 | 25 | Portacarte | 57 |
| | Luci in uscita | 115 | 26 | Interruttore dei fari | 108 |
| | Luci di parcheggio | 112 | | Controllo automatico dei | |
| | Controllo automatico della | | | fari | 108 |
| | velocità di crociera | 93 | | Illuminazione del quadro | |
| 4 | Comandi al volante | 75 | | strumenti | 113 |
| | Computer di bordo | 103 | | Retronebbia | 112 |
| 5 | Avvisatore acustico | 76 | | Fendinebbia | 111 |
| 6 | Strumenti | 82 | | Regolazione profondità luci | 109 |
| 7 | Tergicristallo e sistema di | | | | |
| | lavaggio del parabrezza, | | 9 | Bocchette centrali dell'aria . | 123 |
| | sistema lavafari | 76 | 10 | Segnalatori di emergenza .. | 110 |
| | Sistema tergilavalunotto | 78 | | Sistema di ausilio al | |
| 8 | Visualizzatore Info | 97 | | parcheggio | 145 |
| | Sistema Infotainment | 117 | | Controllo elettronico della | |
| | Check control, sistema di | | | stabilità | 141 |
| | monitoraggio della | | | Sistema di controllo della | |
| | pressione dei pneumatici ... | 180 | | discesa | 142 |
| | Computer di bordo | 103 | | Spia per la cintura di | |
| | | | | sicurezza del passeggero | |
| | | | | anteriore | 43 |
| | | | | LED di stato dell'impianto | |
| | | | | di allarme antifurto | 25 |
| | | | | Specchietti esterni | |
| | | | | pieghevoli | 28 |
| | | | 11 | Sistema Infotainment | 117 |
| | | | 12 | Airbag lato passeggero | 46 |
| | | | 13 | LED di stato dell'airbag | |
| | | | | lato passeggero | 49 |
| | | | 14 | Cassetto portaoggetti | 56 |
| | | | 15 | Scatola portafusibili | 173 |
| | | | 16 | Sistema di climatizzazione . | 119 |
| | | | 17 | Interruttore di accensione | |
| | | | | con bloccasterzo | 127 |
| | | | 18 | Pedale dell'acceleratore | 126 |
| | | | 19 | Airbag del conducente | 46 |

Illuminazione esterna



Ruotare l'interruttore dei fari

AUTO = Controllo automatico dei fari: I fari si accendono e si spengono automaticamente.

0 = Off (o disattivazione del controllo automatico dei fari)

 = Luci di posizione

 = Fari

Premere il pulsante

 = Fendinebbia

 = Retronebbia

Illuminazione ⇨ 108.

Avvisatore ottico, abbaglianti e anabbaglianti

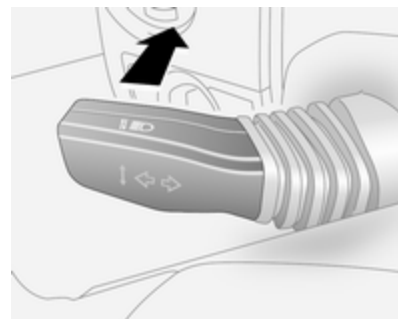

Avvisatore ottico = Tirare la leva

Abbaglianti = Spingere la leva

Anabbaglianti = Tirare la leva all'indietro, verso il volante

Controllo automatico dei fari ⇨ 108, abbaglianti ⇨ 109, avvisatore ottico ⇨ 109.

Segnali di svolta e di cambio corsia

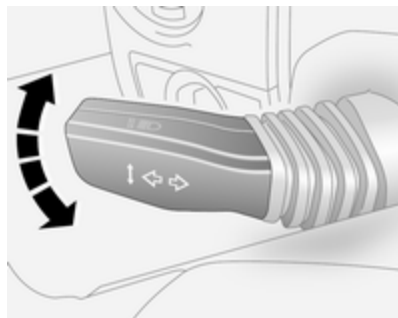

Verso destra = Leva verso l'alto
Verso sinistra = Leva verso il basso

Indicatori di direzione ⇄ 111, luci di parcheggio ⇄ 112.

Segnalatori di emergenza



Inserimento con il pulsante .
Segnalatori di emergenza ⇄ 110.

Avvisatore acustico

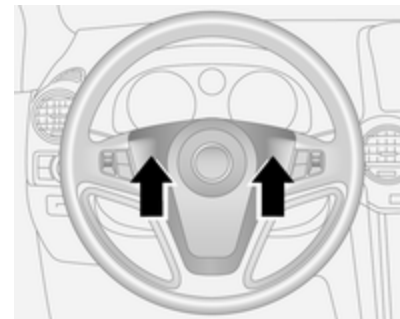

Premere .

Sistemi tergilavacrystalli

Tergicristalli

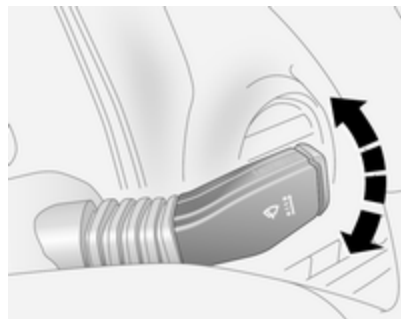

- == = veloce
- = lento
- = funzionamento a intermittenza
o automatico con sensore
pioggia
- = spento

Per una singola passata e il successivo spegnimento del tergilavacrystalli, premere la leva verso il basso.

Tergicristalli ⇨ 76, sostituzione delle spazzole dei tergilavacrystalli ⇨ 161.

Sistemi lavacrystalli e lavafari

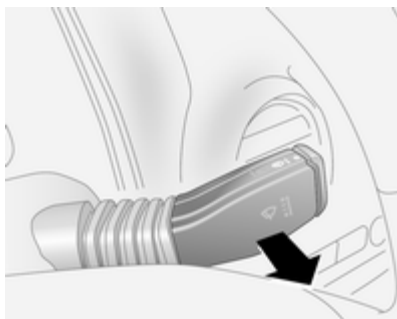

Tirare la leva.

Sistemi lavacrystalli e lavafari ⇨ 76,
liquido di lavaggio ⇨ 158.

Sistema tergilavalunotto

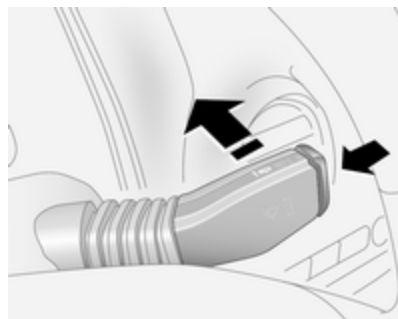

Tergilunotto = Spingere la leva
acceso

Tergilunotto = Tirare la leva
spento

Lavaggio = Tenere premuto il
pulsante

Sistema tergilavalunotto ⇨ 78, So-
stituzione della spazzola tergilavacrystalli
⇨ 161, Liquido di lavaggio ⇨ 158.

Climatizzatore

Lunotto termico, specchietti retrovisori esterni termici

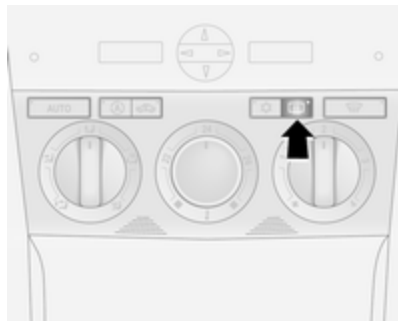



Il riscaldamento si aziona premendo il pulsante .

Lunotto termico ⇨ 32, specchietti retrovisori esterni termici ⇨ 29.

Sbrinamento e disappannamento dei cristalli



Distribuzione dell'aria su .

Il raffreddamento  e il ricircolo dell'aria  vengono attivati automaticamente per migliorare l'efficienza dello sbrinamento dei cristalli.

Impostare la temperatura al livello più alto.

Regolare la velocità della ventola al livello massimo.

Inserire il lunotto termico .

Chiudere le bocchette centrali dell'aria, aprire le bocchette laterali e orientarle verso i finestrini.

Sistema di climatizzazione ⇨ 119.

Cambio

Cambio manuale

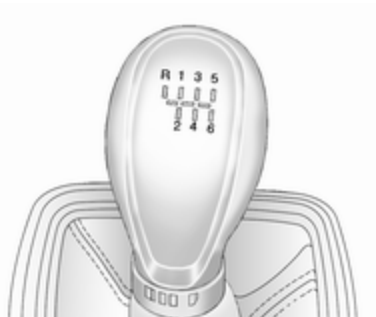

Retromarcia: a veicolo fermo, premere il pedale della frizione e inserire la marcia.

Se la marcia non si innesta, portare la leva del cambio in posizione di folle, rilasciare il pedale della frizione e premerlo nuovamente; ripetere quindi la selezione della marcia.

Cambio manuale ⇨ 135.

Cambio automatico



- P** = stazionamento
- R** = retromarcia
- N** = folle
- D** = marcia

Modalità manuale: spostare la leva del cambio verso sinistra dalla posizione **D**.

- +** = marcia superiore
- = marcia inferiore

La leva del cambio può essere spostata dalla posizione **P** solo con l'accensione inserita e il pedale del freno

premuta. Per portare il cambio in posizione **P** o **R**, premere il pulsante di rilascio.

Cambio automatico ⇨ 131.

Avviamento

Prima di mettersi in marcia, controllare

- pressione e condizioni dei pneumatici ↻ 179, ↻ 209;
- livello dell'olio motore e livelli dei fluidi ↻ 156;
- corretto funzionamento di finestrini, specchietti, luci esterne e luci della targa e assenza di sporco, neve e ghiaccio dagli stessi;
- corretto posizionamento di specchietti, sedili e cinture di sicurezza ↻ 28, ↻ 36, ↻ 43;
- corretto funzionamento dei freni a velocità ridotta, in particolare se i freni sono bagnati.

Avviamento del motore



- Portare la chiave su **ACC**,
- Muovere leggermente il volante per sbloccare il bloccasterzo
- Mettere il cambio manuale in folle
- Premere i pedali della frizione e del freno
- Cambio automatico in **P** o **N**
- Non accelerare
- Motore diesel: girare la chiave in **ON** per il preriscaldamento finché la spia  si spegne
- Portare brevemente la chiave su **START** e rilasciarla

Avviamento del motore ↻ 127.

Parcheggio

- Azionare sempre il freno di stazionamento elettrico.
Tirare l'interruttore (Ⓢ).
Per ottenere la massima forza, ad esempio quando si parcheggia il veicolo con un rimorchio o nei tratti in pendenza, tirare due volte l'interruttore (Ⓢ).
- Spegnerne il motore e portare la chiave di accensione in posizione **LOCK**, premere la chiave nell'interruttore e rimuoverla.
Ruotare il volante fino ad avvertire uno scatto per inserire il bloccasterzo.
Per i veicoli con il cambio automatico, premere il pedale del freno e passare in **P** prima di premere la chiave di accensione nell'interruttore e rimuoverla.
- Se il veicolo è parcheggiato su una superficie piana o in salita, disinserire l'accensione solo dopo aver inserito la prima marcia o portato la leva del cambio in posizione **P**. Inoltre, in salita, girare le ruote anteriori

nella direzione opposta rispetto al cordolo del marciapiede.

Se il veicolo è parcheggiato su una superficie in discesa, disinserire l'accensione solo dopo aver inserito la retromarcia o portato la leva del cambio in posizione **P**. Inoltre, girare le ruote anteriori verso il cordolo del marciapiede.

- Bloccare il veicolo con il pulsante  sul telecomando ⇨ 21 e attivare l'impianto di allarme antifurto ⇨ 25.
- Non parcheggiare il veicolo su superfici facilmente infiammabili. In quanto le temperature elevate dell'impianto di scarico potrebbero causare la combustione della superficie.
- Sollevare i finestrini e chiudere il tettuccio apribile.
- Spegnerne le luci esterne, altrimenti il dispositivo di segnalazione dell'accensione delle luci suonerà quando viene aperta la portiera del conducente.

- Le ventole di raffreddamento del motore potrebbero continuare a funzionare anche a motore spento ⇨ 155.
- Al fine di proteggere il turbocompressore, dopo aver viaggiato a un regime di giri del motore elevato o con elevati carichi sul motore, far girare brevemente il motore a carico ridotto o in folle per circa 1 o 2 minuti prima di spegnerlo.
Chiavi, bloccaggi ⇨ 19, inattività del veicolo per un periodo di tempo prolungato ⇨ 154.

Chiavi, portiere e finestrini

Chiavi, serrature	19
Portiere	23
Sicurezza del veicolo	24
Specchietti esterni	28
Specchietti interni	30
Finestrini	30
Tetto	33

Chiavi, serrature

Chiavi

Chiavi di ricambio

Il codice delle chiavi è indicato nel Car Pass o su un'etichetta staccabile.

Per ordinare una chiave di ricambio è necessario fornire il codice della chiave, in quanto è un componente del dispositivo elettronico di bloccaggio motore.

Bloccaggi ⇨ 194.

Chiave con sezione ripiegabile

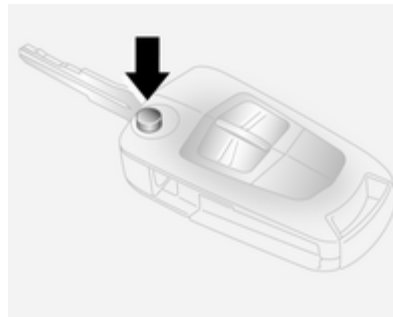

Premere il pulsante per estendere la sezione ripiegabile. Per ripiegare la chiave, premere prima il pulsante.

Car Pass

Il Car Pass contiene dati relativi alla sicurezza del veicolo e deve pertanto essere conservato in un luogo sicuro.

Tali dati del veicolo sono necessari per poter eseguire determinate operazioni di officina.

Telecomando

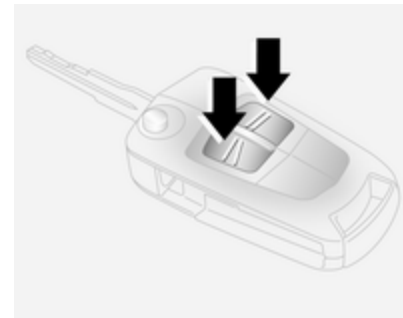

Serve per azionare:

- Chiusura centralizzata
- Sistema di bloccaggio antifurto
- Impianto di allarme antifurto

Il telecomando ha un raggio d'azione di circa 6 metri, che può tuttavia ridursi a causa di fattori esterni. Il funzionamento viene confermato dai segnalatori di emergenza.

Maneggiare il telecomando con cura, proteggerlo dall'umidità e dalle temperature elevate e non azionarlo inutilmente.

Guasto

Se il telecomando non agisce sulla chiusura centralizzata, le cause potrebbero essere le seguenti:

- Superamento del raggio d'azione.
- Batteria scarica.
- Azionamento frequente e ripetuto del telecomando al di fuori del raggio d'azione, che richiede una riprogrammazione. Rivolgersi ad un'officina.

- Sovraccarico della chiusura centralizzata a causa di azionamenti frequenti, che provoca brevi interruzioni dell'alimentazione.
- Interferenza da onde radio di potenza superiore provenienti da altre fonti.

Sbloccaggio ⇨ 21.

Sostituzione della batteria del telecomando

Sostituire la batteria non appena il raggio d'azione del telecomando inizia a ridursi.



Le batterie non devono essere smaltite con i rifiuti domestici, ma presso gli appositi centri di raccolta e riciclaggio.

Chiave con sezione ripiegabile

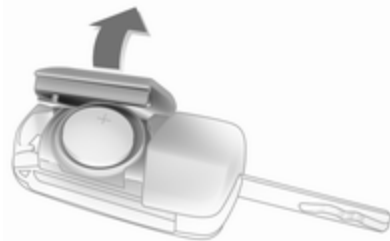

Estendere la chiave e aprire l'unità. Sostituire la batteria (di tipo CR2032) prestando attenzione alla posizione di installazione. Chiudere l'unità.

Chiave con sezione fissa

Aprire l'unità inserendo un piccolo cacciavite nella tacca della copertura. Sostituire la batteria (di tipo CR2032) prestando attenzione alla posizione di installazione. Chiudere l'unità.

Chiusura centralizzata

Serve a sbloccare e bloccare portiere, vano di carico e sportellino del carburante.

Avviso

In caso di incidente di una certa entità, il veicolo si sblocca automaticamente.

Sbloccaggio

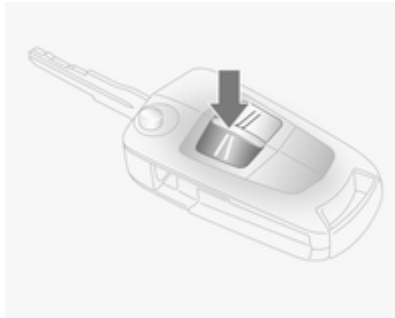

Premere il pulsante \supseteq .

Avviso

Se non viene aperta alcuna portiera entro 5 minuti dopo che il veicolo è stato sbloccato, il veicolo si blocca di nuovo automaticamente (e viene riattivato l'impianto di allarme antifurto).

Quando si preme il pulsante \supseteq , il quadro strumenti si accende per ca. 30 secondi o almeno fino a quando l'interruttore viene posizionato su **ACC**.

Bloccaggio

Chiudere le portiere, il vano di carico, lo sportellino del serbatoio del carburante, il cofano, i finestrini e il tetto apribile.

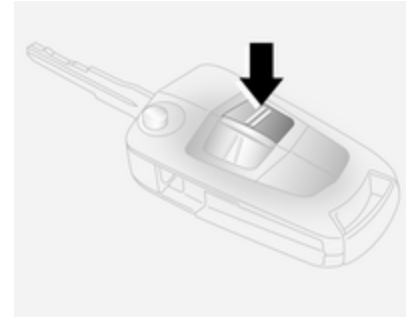

Premere il pulsante \supseteq .

È possibile attivare la chiusura centralizzata con i finestrini aperti.

Avviso

Per motivi di sicurezza, non è possibile bloccare o sbloccare il veicolo con il telecomando (e l'impianto di allarme antifurto non sarà attivato) se la chiave è nell'interruttore di accensione.

Sbloccaggio del portellone

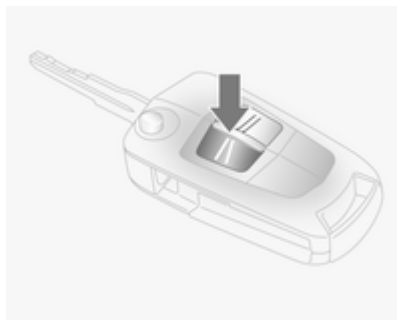

Premere il pulsante ➤.

Il portellone posteriore viene sbloccato assieme alle portiere.

Con il motore acceso, il portellone posteriore si sblocca solo quando viene azionato il freno di stazionamento elettrico o il cambio automatico è in posizione P.

Pulsanti della chiusura centralizzata

Bloccaggio/sbloccaggio di tutte le portiere, del vano di carico e dello sportellino del carburante dall'abitacolo.

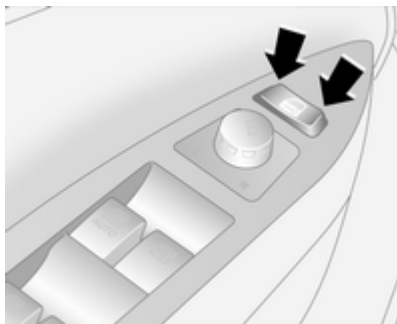

Premere la parte sinistra dell'interruttore ☒ per bloccare.

Premere la parte destra dell'interruttore ☒ per sbloccare.

Se la chiave è inserita nell'interruttore di accensione, il bloccaggio è possibile solo a condizione che tutte le portiere siano chiuse.

Guasto al sistema del telecomando

Sbloccaggio

Sbloccare manualmente la portiera del conducente girando la chiave nella serratura. Inserire l'accensione e premere la parte sinistra dell'interruttore della chiusura centralizzata ☒ per sbloccare tutte le portiere, il vano di carico e lo sportellino del serbatoio del carburante.

Bloccaggio

Bloccare manualmente la portiera del conducente girando la chiave nella serratura.

Sicure per bambini

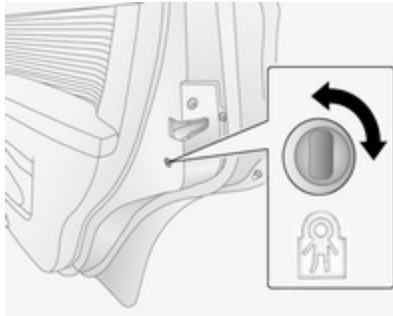

⚠Avvertenza

Azionare la sicura per bambini quando i sedili posteriori sono occupati da bambini.

Servendosi di una chiave o di un cacciavite idoneo, ruotare il pulsante nella serratura della portiera posteriore in posizione orizzontale. La portiera non potrà essere aperta dall'interno.

Portiere



Vano di carico

Portellone posteriore

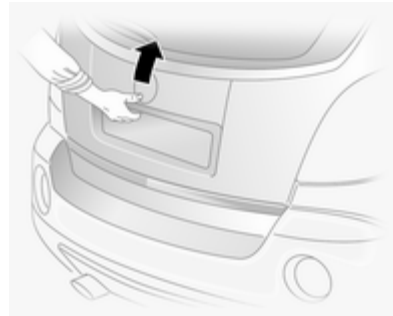
Apertura



Agire sul pulsante che si trova sopra la targa e sollevare il portellone posteriore.

Se il portellone posteriore è aperto quando l'accensione viene attivata, si accende la spia  nel quadro strumenti  93.

Chiusura centralizzata  21.

Attenzione

Quando si apre il portellone posteriore, assicurarsi che non ci siano ostacoli e che lo spazio sia sufficiente.

⚠Avvertenza

Non viaggiare con il portellone posteriore aperto o socchiuso, per esempio per trasportare oggetti voluminosi, altrimenti i gas di scarico tossici, inodori e invisibili, potrebbero entrare nell'abitacolo e causare perdita di coscienza e persino la morte.

Avviso

L'installazione sul portellone posteriore di accessori pesanti può comprometterne la capacità di rimanere aperto.

Chiusura

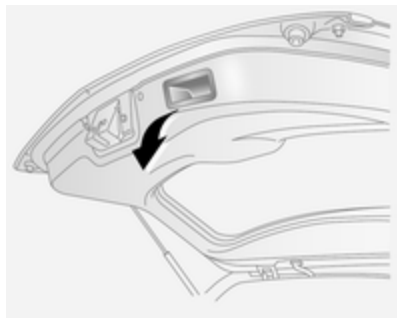

Usare la maniglia interna.

Non utilizzare il pulsante sopra la targa mentre si chiude il portellone posteriore, perché si sbloccherebbe di nuovo.

Chiusura centralizzata ⇨ 21.

Guasto



Per aprire il portellone posteriore in caso di interruzione dell'alimentazione elettrica:

Rimuovere la copertura del rivestimento interno dalla zona centrale di chiusura, poi premere la leva utilizzando un attrezzo adatto.

Sicurezza del veicolo

Sistema di bloccaggio antifurto

⚠ Avvertenza

Non utilizzare il sistema se vi sono persone all'interno del veicolo, in quanto le portiere non possono essere sbloccate dall'interno.

Il sistema blocca tutte le portiere, e per poter essere attivato è necessario che tutte le portiere siano chiuse.

Se l'accensione è inserita, per poter attivare il sistema di bloccaggio antifurto occorre aprire e chiudere una volta la portiera del conducente.

Sbloccando il veicolo si disattiva il sistema meccanico di bloccaggio antifurto. Ciò non è possibile con il pulsante della chiusura centralizzata.

Attivazione

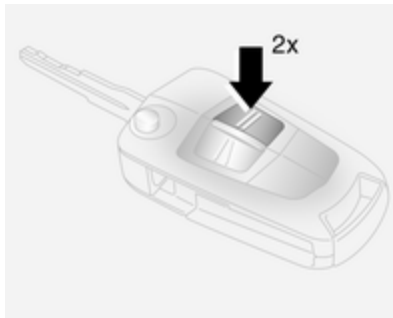

Premere il pulsante **≡** sul telecomando due volte entro 3 secondi.

In alternativa, girare la chiave nella portiera del conducente verso la parte posteriore del veicolo entro 3 secondi dopo il bloccaggio.

Impianto di allarme antifurto

Il sistema controlla:

- Portiere, portellone, cofano
- Abitacolo comprensivo del vano di carico adiacente

- Inclinazione del veicolo, per esempio se viene sollevato
- Alimentazione della sirena dell'antifurto
- Accensione

Attivazione

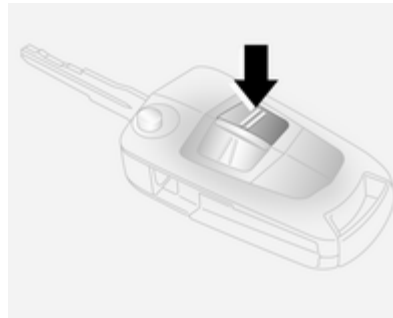

Assicurarsi che le portiere, il portellone posteriore, lo sportellino del serbatoio del carburante, il cofano, i finestrini e il tetto apribile siano chiusi.

Premere il pulsante **≡** sul telecomando o bloccare manualmente la portiera del conducente.

Sistema inserito:

- automaticamente, 30 secondi dopo aver bloccato il veicolo (inizializzazione del sistema)
- premendo nuovamente il pulsante **≡** sul telecomando dopo il bloccaggio

Se i segnalatori di emergenza non lampeggiano una volta al momento dell'attivazione o se la spia lampeggia rapidamente, può significare che una portiera, il portellone posteriore o il cofano non sono perfettamente chiusi.



Avviso

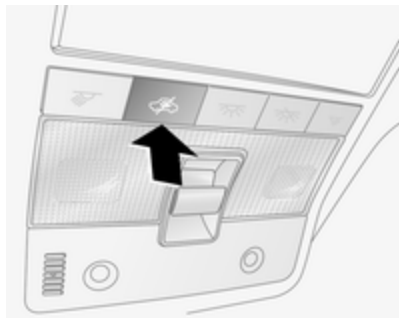

L'apporto di modifiche all'interno del veicolo, come ad esempio l'uso di coprisedili e l'abbassamento dei finestrini o l'apertura del tettuccio apribile, può compromettere la funzionalità di controllo dell'abitacolo.

Attivazione senza controllo dell'abitacolo e dell'inclinazione del veicolo



Disattivare la funzione di controllo dell'abitacolo e dell'inclinazione del veicolo se persone o animali sono all'interno del veicolo a causa dei forti segnali a ultrasuoni e della possibile attivazione dell'allarme provocata dai movimenti, e se il veicolo viene trasportato su un traghetto o su un treno.

1. Chiudere il portellone, il cofano motore, il tettuccio apribile e i finestrini.
2. Premere il pulsante . La spia  nel quadro strumenti si accende in giallo.
3. chiudere le portiere;
4. Attivare l'impianto di allarme anti-furto.

Premere di nuovo il pulsante  per annullare. La spia  si spegne.

LED di stato



Il LED di stato si trova nella consolle centrale.

Stato durante i primi 30 secondi dell'attivazione dell'impianto allarme antifurto:

LED acceso = test, ritardo di allarme.

Lampeggio rapido del LED = portiere, portellone o cofano non completamente aperti o chiusi, oppure sistema guasto.

Stato dopo aver attivato il sistema:

Lampeggio lento del LED = il sistema è attivato.

Il LED lampeggia rapidamente = il sistema non è attivato.

3 volte dopo lo sbloccaggio

In caso di guasti, rivolgersi ad un'officina.

Disattivazione

Sbloccando il veicolo si disattiva il sistema di allarme antifurto. I segnalatori di emergenza lampeggiano due volte quando vengono disattivati.

Se non viene aperta una portiera o se il motore non viene avviato entro 30 secondi dopo lo sblocco del veicolo, il veicolo si riblocca automaticamente e l'allarme viene disattivato.

Se l'allarme è entrato in funzione, le luci dei segnalatori di emergenza non lampeggeranno alla disattivazione dell'impianto.

Allarme

Una volta scattato, l'allarme viene emesso da un avvisatore acustico separato alimentato a batteria, e contemporaneamente lampeggiano le luci di emergenza. Il numero e la durata dell'allarme è stabilito dalla legge.



È possibile silenziare l'impianto premendo un pulsante qualsiasi del telecomando o sbloccando manualmente la portiera del conducente con la chiave di accensione. Allo stesso tempo si disattiva anche l'impianto di allarme antifurto.

Dispositivo elettronico di bloccaggio motore



Il sistema è integrato nella chiave di accensione e controlla se il veicolo può essere avviato con la chiave in uso. Se il transponder nella chiave viene riconosciuto, sarà possibile avviare il motore.



Il dispositivo elettronico di bloccaggio motore viene attivato automaticamente dopo aver estratto la chiave dal blocchetto di accensione.

La spia  si accende nel quadro strumenti quando l'accensione è attivata, poi si spegne. Se la spia  lampeggia

mentre l'accensione è inserita, significa che è presente un guasto nel sistema, e il motore non può essere avviato. Disinserire l'accensione ed estrarre la chiave; attendere ca. 2 secondi e poi ripetere la procedura di avvio.

Se la spia rimane accesa, provare ad avviare il motore con la chiave di riserva e rivolgersi ad un'officina.

Avviso

Il dispositivo elettronico di bloccaggio motore non blocca le portiere. Ricordare pertanto di completare il bloccaggio e di attivare l'impianto di allarme antifurto prima di lasciare la vettura  21,  25.

Spia   92.

Specchietti esterni

Forma convessa

Lo specchietto retrovisore esterno convesso riduce gli angoli ciechi. La forma dello specchietto fa apparire gli oggetti più piccoli, cosa che può compromettere la capacità di valutare le distanze.

Regolazione elettrica



Selezionare lo specchietto retrovisore esterno desiderato ruotando l'interruttore a sinistra (L) o destra (R). Quindi ruotare il comando per regolare lo specchietto.

Ripiegamento

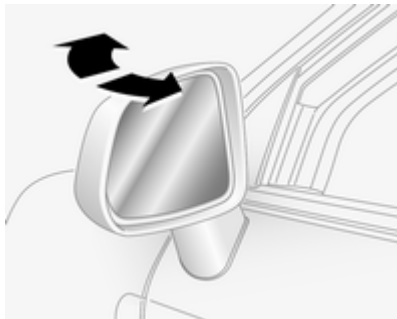

Per la sicurezza dei pedoni, i retrovisori esterni fuoriescono dalla normale posizione di montaggio se vengono colpiti con forza sufficiente. Per riposizionare lo specchietto è sufficiente esercitare una leggera pressione sul corpo dello stesso.

Specchietti ripiegabili manualmente



Premere leggermente sulla parte esterna del corpo dello specchietto per piegare gli specchietti retrovisori esterni.

Ripiegamento elettrico



Con l'interruttore di accensione nelle posizioni **ACC** o **ON**, premere il pulsante  e i due specchietti retrovisori esterni si piegano all'interno.

Premere nuovamente il pulsante  per riportare entrambi i retrovisori esterni alla posizione originale.

Se uno specchietto ripiegato elettricamente viene esteso manualmente, premendo il pulsante  si estende elettricamente solo l'altro specchietto. Premendo di nuovo il pulsante , i due specchietti si ripiegano.

Prima di guidare il veicolo, riportare gli specchietti nella posizione di guida.

Specchietti termici

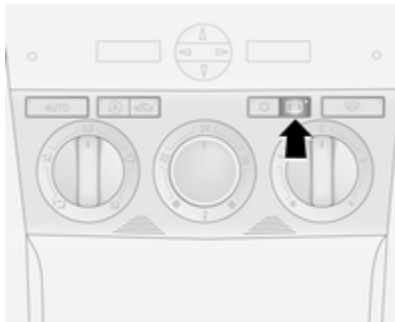

Azionati premendo il pulsante . Il LED del pulsante si accende.

Il riscaldamento funziona con la chiave nelle posizioni di accensione **ACC** o **ON** e viene spento automaticamente dopo breve tempo.

Per evitare di scaricare la batteria, azionare solo con il motore acceso. Non azionare quando si è appena avviato il veicolo, o se sugli specchietti retrovisori esterni ci sono accumuli di neve o ghiaccio.

Non utilizzare strumenti affilati né detersivi abrasivi sugli specchietti retrovisori esterni ed evitare di graffiare o danneggiare le resistenze.

Oscuramento automatico

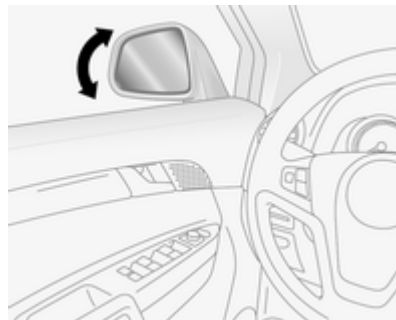

Gli specchietti retrovisori esterni si oscurano per ridurre automaticamente i riflessi assieme allo specchietto retrovisore interno con antiabbagliamento automatico  30.

Specchietti interni

Antiabbagliamento manuale

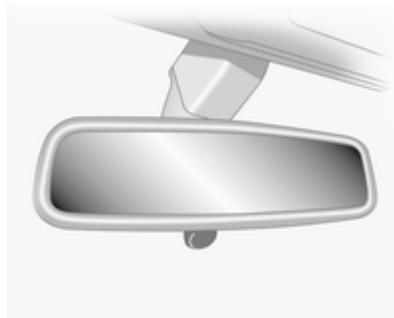

Per ridurre l'abbagliamento, agire sulla leva nella parte inferiore del corpo dello specchietto.

Antiabbagliamento automatico

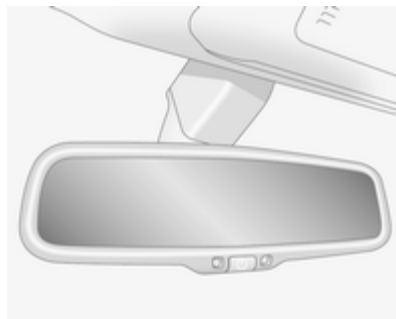

Premere il pulsante sul corpo dello specchietto per attivare la funzione; il pulsante si accende e l'abbagliamento causato dai veicoli che seguono di notte viene ridotto automaticamente. Premere di nuovo il pulsante per disattivare la funzione.

Ci sono due sensori luminosi nel corpo dello specchietto. Per evitare interferenze e perdite di funzione, non coprire i sensori né appendere qualcosa allo specchietto.

Finestrini

Finestrini ad azionamento manuale

I finestrini delle portiere possono essere aperti o chiusi con le apposite manovelle.

Alzacristalli elettrici

⚠ Avvertenza

Prestare attenzione durante il funzionamento degli alzacristalli elettrici: comporta infatti il rischio di lesioni, soprattutto per i bambini.

Se sui sedili posteriori sono seduti dei bambini, attivare il sistema di sicurezza per bambini che blocca gli alzacristalli elettrici.

Durante la chiusura dei finestrini, controllare che nulla rimanga incastrato tra di essi durante il loro movimento.

Gli alzacristalli elettrici possono essere azionati:

- con l'accensione inserita,
- entro 10 minuti dal disinserimento dell'accensione (off).

Dopo aver disinserito l'accensione, il funzionamento dei finestrini viene disattivato aprendo la portiera del conducente.

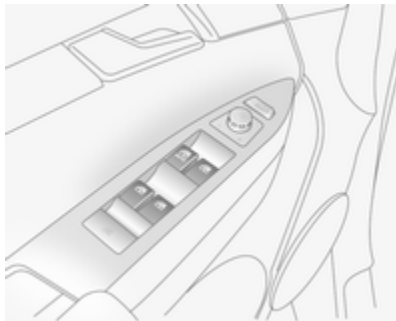

Azionare l'interruttore del finestrino desiderato, premendolo per abbassare il finestrino o tirandolo per sollevarlo.

Per il funzionamento incrementale: Premere o tirare brevemente l'interruttore.

Per l'apertura o la chiusura automatica: Premere o tirare l'interruttore più a lungo. Il finestrino si sposta verso l'alto o verso il basso automaticamente con la funzione di sicurezza abilitata. Per arrestare il movimento del finestrino, azionare ancora una volta l'interruttore nella stessa direzione.

Gli interruttori aggiuntivi si trovano nella portiera del passeggero anteriore e nelle portiere posteriori. I finestrini posteriori non si aprono completamente.

Funzione di sicurezza



Se durante il sollevamento automatico del finestrino il vetro incontra resistenza nella metà superiore del finestrino stesso, l'operazione viene automaticamente interrotta e il finestrino viene riabbassato.

Funzione di override di sicurezza

In caso di difficoltà di chiusura causata da ghiaccio o simili, tirare l'interruttore dell'alzacristalli diverse volte fino a quando il finestrino si chiude. Il finestrino si sposta verso l'alto con la funzione di sicurezza disabilitata.

Sistema di sicurezza bambini per i finestrini posteriori



Premere l'interruttore  per disattivare gli alzacristalli elettrici posteriori. Per riattivarli, premere nuovamente l'interruttore .

Con la sicura per i bambini attivata, è possibile azionare gli alzacristalli elettrici posteriori solo mediante gli interruttori della portiera del conducente.

Sovraccarico

Se i finestrini vengono azionati ripetutamente entro brevi intervalli di tempo, il funzionamento del finestrino viene disattivato per un certo periodo di tempo.

Lunotto termico



Azionati premendo il pulsante . Il LED del pulsante si accende.

Il riscaldamento funziona con la chiave nelle posizioni di accensione **ACC** o **ON** e viene spento automaticamente dopo breve tempo.

Per evitare di scaricare la batteria, azionare solo con il motore acceso. Non azionare quando si è appena avviato il veicolo, o se sul lunotto ci sono accumuli di neve o ghiaccio.

Non utilizzare strumenti affilati né detersivi abrasivi sul lunotto ed evitare di graffiare o danneggiare le resistenze.

Alette parasole

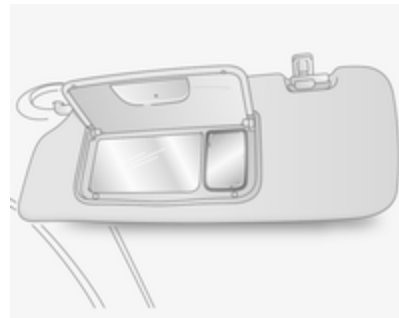

Le alette parasole possono essere abbassate o spostate di lato per proteggersi dall'abbagliamento.

Il retro delle alette parasole è dotato di specchietti di cortesia e di un portabiglietto. Quando la copertura dello specchietto di cortesia è aperta, la luce dell'aletta parasole si accende.

Le coperture degli specchietti devono rimanere chiuse durante la guida.

Tetto

Tettuccio apribile

⚠ Avvertenza

Prestare attenzione durante il funzionamento del tettuccio: comporta infatti il rischio di lesioni, soprattutto per i bambini.

Durante il funzionamento delle parti mobili, controllare che nulla rimanga incastrato durante il loro movimento.

Far scorrere/inclinare il tetto apribile

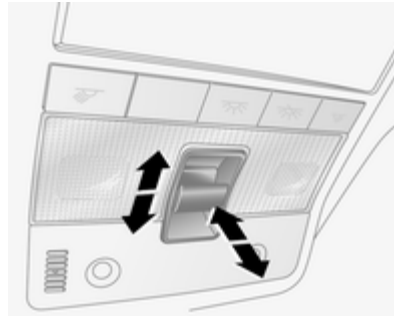

Per il funzionamento incrementale, premere brevemente l'interruttore nella direzione desiderata. Per l'apertura o la chiusura automatica, tenere premuto l'interruttore.

Apertura

Premere l'interruttore all'indietro; si aprirà automaticamente a meno che l'interruttore non venga premuto di nuovo in un'altra direzione, o rilasciato.

Avviso

Se la parte superiore del tetto è bagnata, inclinare il tettuccio prima di aprirlo per fare scorrere via l'acqua.

Chiusura

Tenere premuto l'interruttore in avanti. Rilasciare l'interruttore quando il tetto apribile raggiunge la posizione desiderata.

Inclinare

Tenere premuto l'interruttore in alto. Rilasciare l'interruttore quando il tetto apribile raggiunge la posizione desiderata.

Per riportare il tetto apribile alla posizione originale, premere l'interruttore verso il basso. Rilasciare l'interruttore quando il tetto apribile raggiunge la posizione desiderata.

Indicazioni generali

Standby della funzione

Il tettuccio apribile può essere azionato:

- con l'accensione inserita,
- entro 10 minuti dal disinserimento dell'accensione (off).

Dopo aver disinserito l'accensione, il funzionamento del tetto apribile viene disattivato aprendo la portiera del conducente.

Sedili, sistemi di sicurezza

Poggiatesta	35
Sedili anteriori	36
Sedili posteriori	41
Cinture di sicurezza	42
Sistema airbag	46
Sistemi di sicurezza per bambini .	50

Poggiatesta

Posizione

⚠ Avvertenza

I poggiatesta devono essere sempre posizionati in maniera corretta.

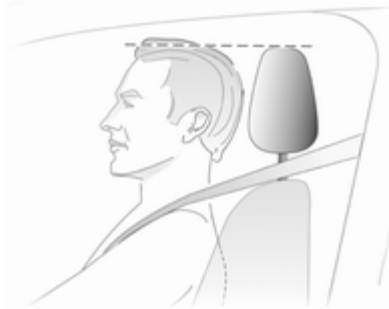

Per la massima protezione, il bordo superiore del poggiatesta deve trovarsi all'altezza della parte superiore della testa. Se questo non è possibile, nel caso di persone molto alte, regolare il poggiatesta alla posizione più

alta e per persone di bassa statura utilizzare la posizione più bassa possibile.

Regolazione in altezza

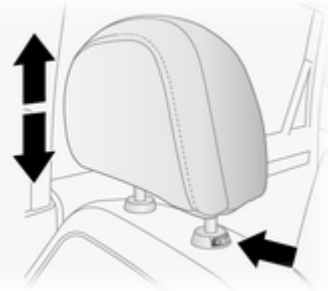

Premere il pulsante di sblocco, regolare l'altezza poi rilasciare il pulsante e bloccare.

Tirare il poggiatesta verso l'alto per sollevarlo. Per abbassare il poggiatesta, premerlo verso il basso mentre si preme il pulsante di sblocco.

Smontaggio

Inserire un attrezzo adatto nel piccolo foro del lato del manicotto di guida senza il pulsante di sblocco e premere il blocco. Premere il pulsante di sblocco sull'altro manicotto di guida e alzare il poggiatesta.

Riporre i poggiatesta nel vano di carico assicurandosi che non costituiscano un pericolo.

Poggiatesta attivi dei sedili anteriori

In caso di tamponamento, i poggiatesta attivi si inclinano automaticamente in avanti, sostenendo più efficacemente la testa e riducendo così il rischio di lesioni da colpo di frusta.

Non fissare ai poggiatesta oggetti né componenti non approvati per il proprio veicolo. Essi compromettono l'effetto protettivo dei poggiatesta e possono essere proiettati nel veicolo in modo incontrollato se il conducente frena bruscamente o in caso di incidente.

Sedili anteriori

Posizione dei sedili

⚠ Avvertenza

I sedili devono essere sempre regolati correttamente.



- Sedersi poggiando il più indietro possibile contro lo schienale. Regolare la distanza tra il sedile e i pedali in modo che le gambe rimangano leggermente piegate mentre

si premono i pedali. Portare il sedile del passeggero anteriore nella posizione più arretrata possibile.

- Sedersi poggiando il più indietro possibile contro lo schienale. Regolare l'inclinazione dello schienale in modo da poter raggiungere facilmente il volante con le braccia leggermente piegate. Mantenere le spalle a contatto con lo schienale durante le manovre di sterzata. Non inclinare lo schienale eccessivamente all'indietro. Si consiglia un'inclinazione massima di circa 25°.
- Regolare il volante ⇨ 75.
- Regolare l'altezza del sedile ad un livello sufficiente da avere una buona visuale su tutti i lati del veicolo e su tutti gli strumenti e display. Tra la testa e il telaio del tetto deve rimanere uno spazio libero pari almeno al palmo di una mano. Le gambe devono poggiare leggermente sul sedile senza esercitarvi eccessiva pressione.
- Regolare il poggiatesta ⇨ 35.

- Regolare l'altezza della cintura di sicurezza ⇨ 43.
- Regolare il supporto lombare in modo che sostenga la forma naturale della colonna vertebrale.

Regolazione dei sedili

⚠ Pericolo

Non sedersi a una distanza dal volante inferiore a 25 cm per consentire un eventuale funzionamento dell'airbag in condizioni di sicurezza.

⚠ Avvertenza

Non effettuare mai la regolazione del sedile durante la guida, poiché potrebbe spostarsi in maniera incontrollata.

Posizionamento dei sedili



Tirare la maniglia, spostare il sedile, rilasciare la maniglia.

Schienali dei sedili

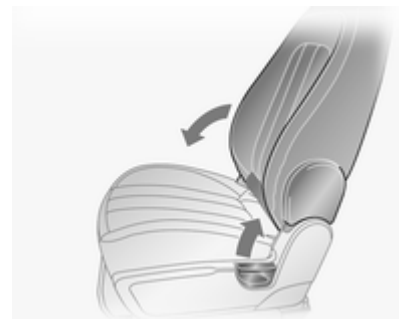

Tirare la leva, regolare l'inclinazione dello schienale e rilasciare la leva. Far scattare in sede lo schienale. Non appoggiarsi allo schienale del sedile mentre lo si regola.

Altezza del sedile



Azionamento della leva

- verso l'alto = Sollevamento del sedile
 verso il basso = Abbassamento del sedile

Supporto lombare

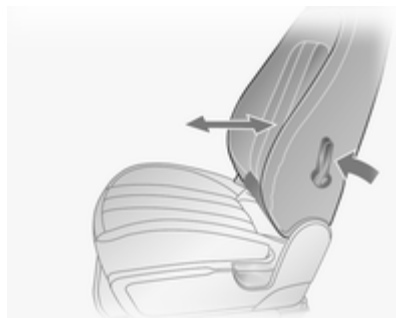

Regolare il supporto lombare per adattarlo alle esigenze personali utilizzando la leva.

Per aumentare o diminuire il supporto lombare, spostare la leva avanti e indietro.

Ripiegamento del sedile

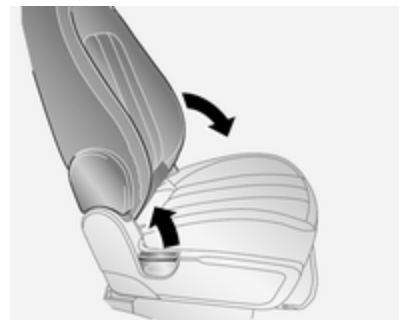

Abbassare completamente il poggiatesta.

Far scorrere il sedile all'indietro per quanto possibile.

Sollevare la leva di sblocco e reclinare lo schienale sulla seduta. Abbassare la leva: lo schienale si blocca nella posizione abbassata.

Far scorrere il sedile in avanti.

Per riportare lo schienale nella sua posizione originale, far scorrere il sedile all'indietro fino a fine corsa, sollevare la leva di sblocco, spostare lo

schienale nella posizione diritta, abbassare la leva e lo schienale si blocca.

È possibile reclinare il sedile in avanti solo se si trova in posizione verticale.

Non azionare la leva per regolare il supporto lombare quando lo schienale è reclinato in avanti.

Regolazione dei sedili elettrici

⚠ Avvertenza

Prestare particolare attenzione durante l'azionamento dei sedili elettrici. Vi è il rischio di causare lesioni, specialmente se vi sono bambini a bordo. Gli oggetti potrebbero rimanere incastrati tra i sedili.

Prestare particolare cautela durante la regolazione dei sedili. Avvertire i passeggeri del veicolo del pericolo.

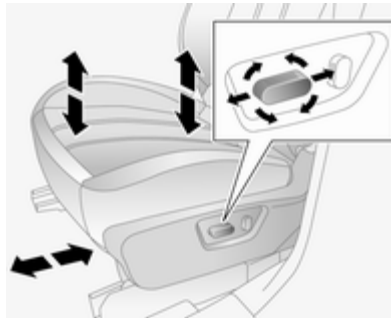

Posizionamento dei sedili

Spostare l'interruttore anteriore in avanti/all'indietro.

Altezza del sedile

Spostare la parte anteriore dell'interruttore verso l'alto/il basso per regolare l'altezza della parte anteriore della seduta.

Spostare la parte posteriore dell'interruttore verso l'alto/il basso per regolare l'altezza della parte posteriore della seduta.

Spostare la parte anteriore e posteriore dell'interruttore verso l'alto/verso il basso per regolare l'altezza di tutta la seduta.

Schienali dei sedili



Spostare la parte superiore dell'interruttore posteriore in avanti/all'indietro.

Lo schienale del sedile non deve essere eccessivamente inclinato all'indietro (si consiglia un angolo di inclinazione massima di ca. 25°).

Bracciolo

Bracciolo anteriore

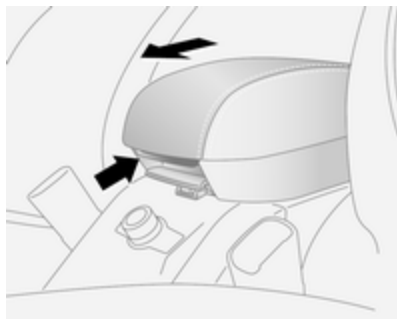



Il bracciolo può scivolare in avanti. Estrarre e tenere la leva superiore mentre si fa scivolare il bracciolo in avanti.

Per riportare il bracciolo nella posizione più arretrata, farlo scivolare all'indietro fino a quando non si blocca in posizione.

Sotto il bracciolo è presente un vano portaoggetti ↗ 58.

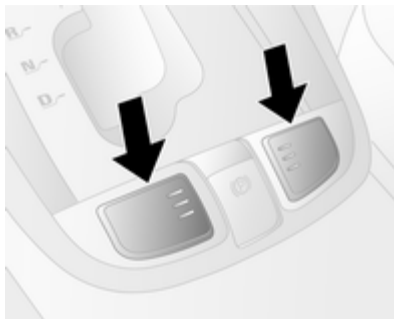
Riscaldamento



Regolare il riscaldamento sul livello desiderato premendo il pulsante  del relativo sedile una o più volte con l'interruttore di accensione su **ACC** o **ON**. La spia nel pulsante indica la regolazione selezionata.

Per disattivare il riscaldamento, selezionare il livello più basso e premere il pulsante . La spia del tasto si spegne.

Un uso prolungato del riscaldamento al livello massimo non è consigliabile in presenza di persone dalla pelle sensibile.

Se la temperatura continua a salire, spegnere il riscaldamento e rivolgersi a un'officina.

Sedili posteriori

Schienali dei sedili



Per regolare gli schienali del sedile, sollevare la leva di sblocco in cima allo schienale e spostarlo avanti e indietro fino a raggiungere la posizione desiderata.

Non appoggiarsi allo schienale mentre lo si regola.

Quando si reclinano gli schienali, assicurarsi che le cinture di sicurezza siano sganciate.

⚠ Avvertenza

Non effettuare mai la regolazione del sedile durante la guida, poiché potrebbe spostarsi in maniera incontrollata.

Ripiegamento del sedile

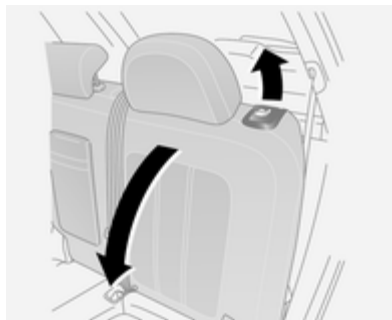

È possibile ampliare il vano di carico reclinando gli schienali dei sedili sulle sedute.

Per reclinare gli schienali separatamente, sganciare tutte e tre le cinture posteriori e assicurarsi che i sedili anteriori non siano reclinati.

Abbassare completamente i poggiatesta, sollevare la leva di sblocco dello schienale e reclinare lo schienale in avanti e in basso sulla seduta. Non consentire ai passeggeri di sedersi su uno schienale reclinato e non posizionare su di essi un carico non fissato.

Per riportare lo schienale alla sua posizione originale, sollevare e premere lo schienale in posizione e assicurarsi che lo schienale si blocchi.

Rete di sicurezza ⇨ 71.

Bracciolo

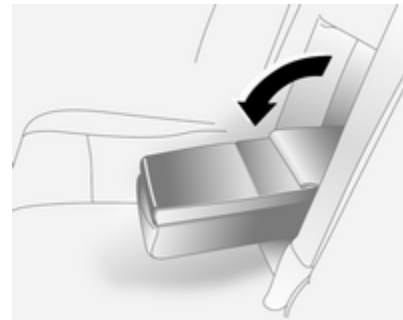

Abbassare il bracciolo.

Se viene utilizzato il sedile posteriore centrale o se gli schienali sono reclinati, piegare i braccioli verso l'alto.

Sotto il bracciolo è presente un vano portaoggetti ⇨ 58.

Cinture di sicurezza



Le cinture di sicurezza sono bloccate durante le accelerazioni e decelerazioni brusche del veicolo, per mantenere gli occupanti dell'auto in posizione seduta. In questo modo il rischio di lesioni si riduce notevolmente.

⚠ Avvertenza

Allacciare sempre le cinture di sicurezza prima di partire.

In caso di incidente, le persone che non indossano la cintura di sicurezza mettono in pericolo sia gli altri passeggeri che loro stesse.

Le cinture di sicurezza sono previste per essere usate soltanto da una persona alla volta. Non sono adatte a persone di altezza inferiore a 150 cm. Sistema di sicurezza per bambini ⇨ 50.

Controllare periodicamente il corretto funzionamento di tutti i componenti del sistema delle cinture di sicurezza e verificare che non presentino danni.

Far sostituire gli eventuali componenti danneggiati. Dopo un incidente, rivolgersi a un'officina per la sostituzione delle cinture di sicurezza e dei relativi pretensionatori che si siano attivati durante la collisione.

Avviso

Accertare che le cinture di sicurezza non vengano danneggiate da scarpe od oggetti affilati e che non si incastrino da qualche parte. Evitare eccesso di sporco all'interno degli avvolgitori delle cinture.

Segnalazione cintura di sicurezza lato guida non allacciata  ⇨ 86.

Segnalazione cintura di sicurezza passeggero anteriore non allacciata  ⇨ 43.

Limitatori di tensione delle cinture di sicurezza

Posizionata sui sedili anteriori. La pressione esercitata sul corpo degli occupanti viene ridotta grazie al rilascio graduale delle cinture in seguito a un impatto.

Pretensionatori delle cinture di sicurezza

In caso di impatto frontale o tamponamento di una certa entità, le cinture di sicurezza anteriori vengono tese.

⚠ Avvertenza

Un uso scorretto dei dispositivi (ad esempio allacciatura o rimozione delle cinture di sicurezza) possono far scattare i pretensionatori.

L'attivazione dei pretensionatori delle cinture di sicurezza viene segnalata dall'accensione della spia  ⇨ 86.

Una volta attivati, i pretensionatori devono essere fatti sostituire da un'officina. I pretensionatori si possono attivare una sola volta.

Avviso

Non appendere o installare accessori o altri oggetti che possano interferire con il funzionamento dei pretensionatori delle cinture di sicurezza. Non apportare modifiche ai componenti del sistema dei pretensionatori, in quanto ciò invalida l'omologazione del veicolo.

Cintura di sicurezza a tre punti di ancoraggio**Allaccio**

Estrarre la cintura dal riavvolgitore, farla passare sul corpo, accertando che non sia attorcigliata, e inserire la linguetta di chiusura nella fibbia bloccandola in posizione. A intervalli regolari durante la marcia, tendere la fascia addominale agendo sulla fascia toracica.

Segnalazione cintura di sicurezza non allacciata  ⇨ 86.



Indumenti larghi o voluminosi impediscono alla cintura di aderire correttamente al corpo. Non collocare oggetti quali borse o telefoni cellulari tra la cintura e il proprio corpo.

⚠ Avvertenza

La cintura non deve poggiare su oggetti duri o fragili contenuti nelle tasche degli indumenti.

Regolazione in altezza

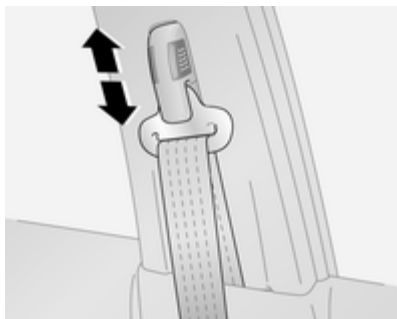

1. Premere insieme i pulsanti di sblocco.
2. Far scivolare il regolatore verso l'alto o verso il basso.
3. Assicurarsi che il regolatore si blocchi in posizione.



Regolare l'altezza della cintura in modo che questa poggi sulla spalla, e non sul collo o sul braccio.

Non effettuare la regolazione durante la guida.

Rimozione



30054

Per sganciare la cintura, premere il pulsante rosso sulla fibbia della cintura.

Uso della cintura di sicurezza in gravidanza





⚠ Avvertenza

La fascia addominale deve aderire al bacino nel punto più basso possibile, in modo da non esercitare pressione sull'addome.

Segnalazione cintura di sicurezza passeggero anteriore non allacciata



Quando il motore è acceso, la spia  lampeggia e poi si accende se il sedile del passeggero è occupato e se la cintura non è bloccata.

Se la velocità del veicolo supera 22 km/h,  lampeggerà per 90 secondi e si sentirà un cicalino, poi rimane acceso fino a quando la cintura di sicurezza non viene allacciata.

Si illumina brevemente quando l'accensione viene inserita.

Spia  per la segnalazione di cintura di sicurezza non allacciata ⇨ 86.

Sistema airbag

Il sistema di airbag comprende vari sistemi individuali, a seconda della configurazione dell'equipaggiamento.

Attivandosi, gli airbag si gonfiano in pochi millesimi di secondo, e si sgonfiano tanto rapidamente che spesso la loro presenza non viene neppure notata durante un incidente.

Avvertenza

Operazioni non conformi possono provocare l'attivazione esplosiva degli airbag, con conseguente rischio di lesioni personali.

Avviso

I sistemi airbag e l'elettronica di comando dei pretensionatori si trovano nella zona della consolle centrale. Non collocare oggetti magnetici in tale zona.

Non applicare adesivi, né coprire, la zona degli airbag.

Gli airbag sono concepiti per entrare in funzione una sola volta. Per la sostituzione degli airbag che si sono attivati, rivolgersi ad un'officina. Inoltre, potrebbe essere necessario fare sostituire il volante, il cruscotto, parti della pannellatura, le guarnizioni delle portiere, le maniglie e i sedili.

Non apportare modifiche ai componenti del sistema airbag, in quanto ciò invalida l'omologazione del veicolo.

Eventuali fughe di gas bollenti durante l'attivazione degli airbag possono causare scottature.

Spia  dei sistemi airbag ⇨ 86.

Sistema airbag frontale

Il sistema airbag anteriore è composto da un airbag nel volante e un airbag nel quadro strumenti sul lato passeggero. La presenza degli airbag viene segnalata dalla scritta **AIRBAG**.



30036

L'etichetta ricorda che non è consentito l'uso di sistemi di sicurezza per bambini rivolti nel senso contrario a quello di marcia sul sedile del passeggero anteriore. Rischio di lesioni mortali.

Il sistema dell'airbag anteriore viene azionato in caso di impatto frontale di una certa gravità e il suo funzionamento è indipendente dal sistema dell'airbag laterale e del sistema a tendina. L'accensione deve essere attivata.

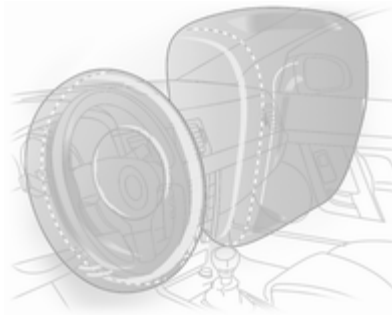

Una volta gonfiati, gli airbag attutiscono l'impatto riducendo notevolmente il rischio di subire lesioni alla parte superiore del corpo ed alla testa.

⚠ Avvertenza

Il sistema airbag anteriore fornisce una protezione ottimale solo se il sedile è in posizione corretta
 ⇨ 36.

Mantenere libera da qualsiasi ingombro la zona di gonfiaggio degli airbag.

Indossare e allacciare correttamente la cintura di sicurezza, in quanto solo così l'airbag è in grado di fornire un'adeguata protezione.

Sistema airbag laterale



Il sistema airbag laterale è formato da due airbag, uno su ciascun bracciolo del sedile anteriore. La loro presenza viene segnalata dalla scritta **AIRBAG**.

Il sistema dell'airbag laterale viene azionato in caso di impatto laterale di una certa gravità e il suo funzionamento è indipendente dal sistema dell'airbag anteriore. L'accensione deve essere attivata.

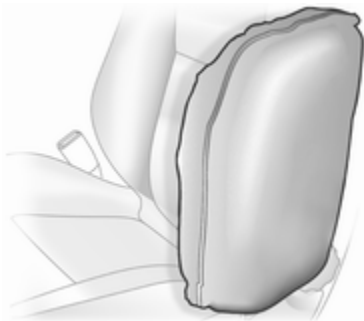

Gonfiandosi, gli airbag attutiscono l'impatto, riducendo quindi notevolmente il rischio di lesioni al tronco e al bacino in caso di impatto laterale.

⚠ Avvertenza

Mantenere libera da qualsiasi ingombro la zona di gonfiaggio degli airbag.

Avviso

Utilizzare esclusivamente coprisedili omologati per il veicolo in questione. Prestare attenzione a non coprire gli airbag.

Sistema airbag a tendina

Il sistema airbag a tendina è composto da due airbag incorporati nel telaio del tetto, uno per lato. La loro presenza viene segnalata dalla scritta **AIRBAG** sui montanti del tetto.

Gli airbag a tendina vengono attivati in caso di impatto laterale di una certa forza. L'accensione deve essere attivata.

Il sistema dell'airbag a tendina viene azionato con il sistema dell'airbag laterale e il suo funzionamento è indipendente dal sistema dell'airbag frontale.

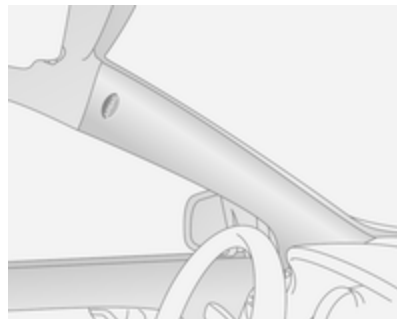

Gonfiandosi, gli airbag attutiscono l'impatto, riducendo quindi notevolmente il rischio di lesioni alla testa in caso di collisione laterale.

⚠ Avvertenza

Mantenere libera da qualsiasi ingombro la zona di gonfiaggio degli airbag.

I ganci sulle maniglie del tetto vanno usati solo per appendere indumenti leggeri, senza grucce e senza lasciare oggetti nelle tasche di tali indumenti.



Disattivazione degli airbag

Prima di montare un sistema di sicurezza per bambini su questo sedile, disattivare il sistema airbag lato passeggero. I pretensionatori delle cinture di sicurezza e tutti i sistemi airbag del conducente rimarranno attivi.



Gli airbag del passeggero anteriore possono essere disattivati tramite un interruttore a chiave nel lato destro del quadro strumenti.

Utilizzare la chiave di accensione per scegliere la posizione:

- OFF**  = i sistemi degli airbag lato passeggero anteriore sono disattivati e non si gonfieranno in caso di impatto. La spia  si accende in modalità fissa sul lato passeggero del quadro strumenti. Montare il sistema di sicurezza per bambini in conformità alla tabella **Posizioni di montaggio dei sistemi di sicurezza per bambini** ⇨ 52. A nessun adulto è consentito occupare il sedile passeggero anteriore.
- ON**  = i sistemi airbag del passeggero anteriore sono attivi. Non è consentito installare un sistema di protezione per bambini.

⚠ Pericolo

Rischio di lesioni mortali se un bambino usa un sistema di sicurezza sul sedile del passeggero anteriore con airbag attivato.

Rischio di lesioni mortali se un adulto siede sul sedile del passeggero anteriore con airbag disattivato.



Le spie del sistema airbag del passeggero anteriore si trovano sul lato passeggero del quadro strumenti.

Fino a quando la spia  è accesa, il sistema airbag del passeggero anteriore si gonfierà in caso di impatto.

Se entrambe le spie si accendono contemporaneamente, significa che c'è una disfunzione nel sistema. Lo stato del sistema non è determinabile, perciò non è consentito a nessuno di occupare il sedile passeggero anteriore. Rivolgersi immediatamente a un'officina.

Rivolgersi immediatamente a un'officina se nessuna delle due spie si accende.

Modificare lo stato solo dopo aver arrestato il veicolo e disinserito l'accensione.

Lo stato viene mantenuto fino alla successiva modifica.

Spie  e  per l'airbag del passeggero anteriore ⇨ 84.

Sistemi di sicurezza per bambini

Consigliamo il sistema di sicurezza Opel per bambini, che è stato predisposto appositamente per il veicolo.

Se si utilizza un sistema di sicurezza per bambini, attenersi sempre alle seguenti istruzioni d'uso e installazione e alle istruzioni del costruttore del sistema di sicurezza per bambini.

Rispettare sempre le normative locali e nazionali. In alcuni Paesi l'uso dei sistemi di sicurezza per bambini non è consentito su certi sedili.

Avvertenza

Se si usa un sistema di sicurezza per bambini sul sedile del passeggero anteriore, i sistemi airbag del sedile devono essere disattivati. In caso contrario, il bambino si troverebbe in serio pericolo, anche di vita, se gli airbag dovessero attivarsi.

Questo vale soprattutto per sistemi di sicurezza per bambini montati sul sedile del passeggero anteriore in senso inverso a quello di marcia.

Scelta del sistema più idoneo

I sedili posteriori rappresentano la posizione migliore per fissare un sistema di sicurezza per bambini.

I bambini devono essere trasportati in auto il più a lungo possibile posizionati in senso inverso a quello di marcia. In tal modo la spina dorsale del bambino, che è ancora molto debole, viene sottoposta a una sollecitazione minore in caso di urto.

I bambini di età inferiore a 12 anni, che siano alti meno di 150 cm, possono viaggiare in auto solo con un sistema di protezione per bambini adatto a loro. Sono adatti i sistemi di sicurezza per bambini conformi alla norma ECE 44-03 o ECE 44-04. Poiché un posizionamento ottimale della cintura di sicurezza è quasi impossibile quando il bambino è più basso di 150 cm, è consigliabile assicurarlo

a un appropriato sistema di sicurezza per bambini, anche se l'età del bambino non rendesse più obbligatorio l'uso di tale dispositivo.

Assicurarsi che il sistema di sicurezza per bambini da montare sia compatibile con il tipo di veicolo.

Assicurarsi che la posizione di montaggio del sistema di sicurezza per bambini all'interno del veicolo sia corretta.

Consentire ai bambini di salire e scendere dal veicolo solo dal lato opposto a quello di scorrimento del traffico.

Se il sistema di sicurezza per bambini non viene utilizzato, assicurare il seggiolino con una cintura di sicurezza oppure rimuoverlo dal veicolo.

Avviso

Non applicare adesivi sui sistemi di sicurezza per bambini e non coprirli con altri materiali.

I sistemi di sicurezza per bambini che abbiano subito sollecitazioni, in caso di incidente devono essere sostituiti.

Posizioni di montaggio dei sistemi di sicurezza per bambini

Opzioni consentite per il montaggio di un seggiolino di sicurezza per bambini

Fascia di peso e di età	Sedile passeggero anteriore		Sedili posteriori esterni	Sedile posteriore centrale
	Airbag attivato	Airbag disattivato		
Gruppo 0: fino a 10 kg o circa 10 mesi	X	U ¹	U, +	X
Gruppo 0+: fino a 13 kg o circa 2 anni	X	U ¹	U, +	X
Gruppo I: da 9 a 18 kg o circa da 8 mesi a 4 anni	X	U ¹	U, +	X
Gruppo II: da 15 a 25 kg o circa da 3 a 7 anni	X	X	U	X
Gruppo III: da 22 a 36 kg o circa da 6 a 12 anni	X	X	U	X

¹ = Solo se il sistema airbag del sedile del passeggero anteriore è disattivato ⇨ 49. Il sistema di sicurezza per bambini deve essere fissato con una cintura di sicurezza a tre punti di ancoraggio. Portare la regolazione in altezza del sedile nella posizione superiore e assicurarsi che la cintura di sicurezza scorra in avanti a partire dal punto di ancoraggio.

+ = Sedile del veicolo con supporto ISOFIX disponibile. Se si monta con ISOFIX, utilizzare esclusivamente sistemi di sicurezza per bambini ISOFIX approvati per il veicolo.

U = Idoneità universale in combinazione con una cintura di sicurezza a tre punti di ancoraggio.

X = Nessun sistema di sicurezza per bambini consentito per questa fascia di peso e di età.

Opzioni consentite per il montaggio di sistema di sicurezza per bambini ISOFIX

Fascia di peso e di età	Fascia di statura	Fissaggio	Sedile passeggero anteriore	Sedili posteriori esterni	Sedile posteriore centrale
Gruppo 0: fino a 10 kg o circa 10 mesi	E	ISO/R1	X	IL	X
Gruppo 0+: fino a 13 kg o circa 2 anni	E	ISO/R1	X	IL	X
	D	ISO/R2	X	IL	X
	C	ISO/R3	X	IL	X
Gruppo I: da 9 a 18 kg o da 8 mesi a 4 anni circa	D	ISO/R2	X	IL	X
	C	ISO/R3	X	IL	X
	B	ISO/F2	X	IUF	X
	B1	ISO/F2X	X	IUF	X
	A	ISO/F3	X	IUF	X

- IL = Adatto per sistemi di sicurezza speciali ISOFIX delle categorie "Specifica del veicolo", "Limitata" o "Semi-universale". Il sistema di sicurezza ISOFIX deve essere omologato per il tipo specifico di veicolo.
- IUF = Adatto per sistemi di sicurezza per bambini ISOFIX montati nel senso di marcia della categoria Universale approvati per l'uso in questa fascia di peso e di età.
- X = Nessun sistema di sicurezza per bambini ISOFIX consentito per questa fascia di peso e di età.

Fascia di statura e seggiolino ISOFIX

- A - ISO/F3 = Sistema di sicurezza rivolto nel senso di marcia per bambini di statura massima nella fascia di peso da 9 a 18 kg.
- B - ISO/F2 = Sistema di sicurezza rivolto nel senso di marcia per bambini più piccoli nella fascia di peso da 9 a 18 kg.
- B1 - ISO/F2X = Sistema di sicurezza rivolto nel senso di marcia per bambini più piccoli nella fascia di peso da 9 a 18 kg.
- C - ISO/R3 = Sistema di sicurezza rivolto nel senso opposto a quello di marcia per bambini di statura massima nella fascia di peso fino a 13 kg.
- D - ISO/R2 = Sistema di sicurezza rivolto nel senso opposto a quello di marcia per bambini più piccoli nella fascia di peso fino a 13 kg.
- E - ISO/R1 = Sistema di sicurezza rivolto nel senso opposto a quello di marcia per bambini piccoli nella fascia di peso fino a 13 kg.

Sistemi di sicurezza Isofix per bambini

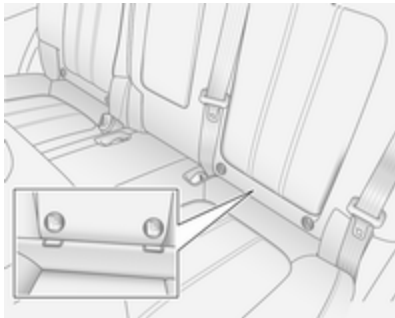

Fissare i sistemi di sicurezza per bambini ISOFIX omologati per il veicolo in questione ISOFIX alle staffe di montaggio.

Le posizioni di montaggio permesse per i sistemi di sicurezza per bambini del veicolo specifico ISOFIX sono contrassegnate nella tabella dalla sigla IL.

Non è consentito installare contemporaneamente più di due sistemi di sicurezza per bambini ISOFIX sui sedili posteriori, anche se nessuno di essi è nel sedile posteriore centrale.

Le staffe di montaggio ISOFIX sono contrassegnate mediante un adesivo sullo schienale.

Sistemi di sicurezza Top Tether per bambini

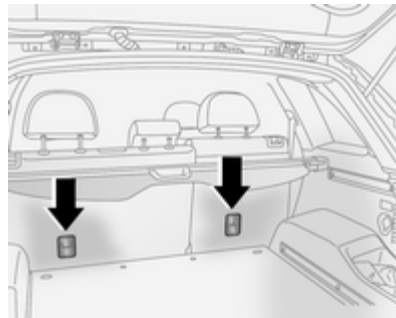

Gli ancoraggi Top-tether che si trovano sulla parte posteriore degli schienali sono fatti esclusivamente per fissare i sistemi di sicurezza per

bambini dotati di fissaggi per ancoraggi Top-tether. Seguire le istruzioni fornite con il sistema di sicurezza per bambini Top-tether.

È possibile utilizzare sistemi di sicurezza per bambini universali ISOFIX con i fissaggi ISOFIX e Top-tether. Le posizioni di montaggio permesse sono contrassegnate nella tabella da IUF.

Oggetti e bagagli

Vani portaoggetti	56
Vano di carico	68
Sistema portapacchi	73
Informazioni sul carico	73

Vani portaoggetti

Cassetto portaoggetti

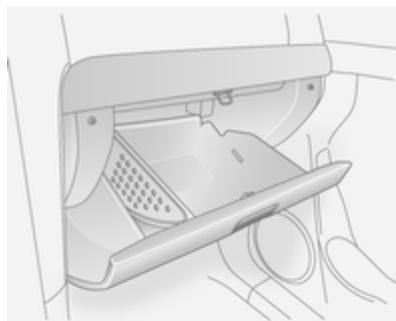

Il cassetto portaoggetti si accende quando viene aperto.

È possibile rimuovere il divisorio del cassetto portaoggetti dalla sua scanalatura. Riporre il divisorio nella scanalatura nel lato sinistro del cassetto portaoggetti.

Il cassetto portaoggetti va tenuto chiuso durante la marcia.

Raffreddamento del cassetto portaoggetti ⇨ 124.

Cassetto portaoggetti con chiave

Aprire e chiudere il cassetto portaoggetti con la chiave.

Portabibite

Davanti alla consolle centrale si trovano i portabibite.

Il portabibite è flessibile in modo da poter alloggiare contenitori di dimensioni diverse.

Anche il bracciolo centrale posteriore è dotato di portabibite. Piegare il bracciolo verso il basso per avere accesso al portabibite.

Cassetto anteriore

Rete consolle



Posizionata nel vano piedi lato passeggero anteriore.

Vaschetta portamonete



Tirare la maniglia per aprire. Premere forte la portiera per chiudere.

Portacarte

Posizionato sopra alla vaschetta portamonete. È possibile sistemare una carta nella fessura per comodità d'uso.

Vano portaocchiali



Per aprire: premere la parte posteriore della copertura.

Per chiudere: estrarre la copertura e premerla fino a quando non si blocca in posizione.

Non utilizzare questo vano per riporre oggetti pesanti.

Vano portaoggetti sotto al sedile

Cassetto sotto al sedile del passeggero anteriore



Estrarre la parte anteriore e poi tirarla in avanti. Premere il cassetto verso il sedile per riportarlo alla posizione originale.

Vano portaoggetti nel bracciolo

Scatola console nel bracciolo anteriore

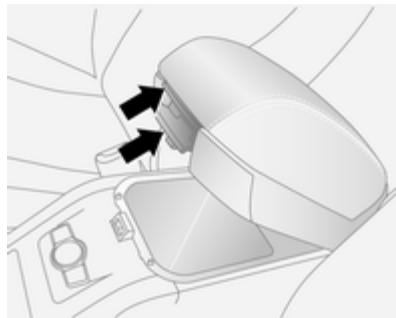

Per aprire: estrarre la leva più bassa e alzare il coperchio.

Per chiudere: abbassare il coperchio e premerlo verso il basso fino a quando si blocca in posizione.

Per usare il vassoio, assicurarsi che il bracciolo sia nella posizione più arretrata, estrarre la leva superiore e alzare il coperchio.

Portaoggetti della consolle centrale



Posizionato nel retro della consolle centrale.

Per aprire: premere il pulsante sopra al vano di carico.

Sistema di trasporto posteriore

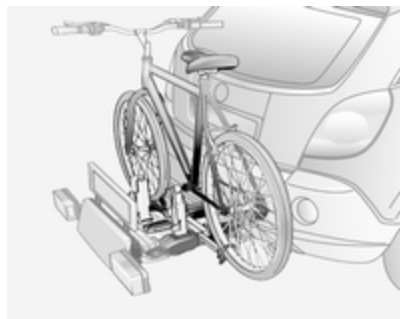

Il sistema di trasporto posteriore (sistema Flex-Fix) consente di trasportare fino a due biciclette fissate a un portabiciclette estraibile integrato nel pavimento della vettura.

Il massimo carico consentito è di 40 kg. Il carico massimo per bicicletta è 20 kg.

Quando non viene utilizzato, il portabiciclette può rientrare all'interno del veicolo.

Il portabiciclette posteriore è dotato di un box multifunzione. Non è consentito il trasporto di altri oggetti.

Le biciclette devono essere prive di oggetti che potrebbero staccarsi durante il trasporto.

Attenzione

Non fissare biciclette con pedivelle in carbonio ai portabiciclette. Le biciclette potrebbero subire danni.

Estrazione

Aprire il portellone posteriore.

⚠Avvertenza

Tenersi lontani dalla zona di estensione del sistema di trasporto posteriore: rischio di lesioni.

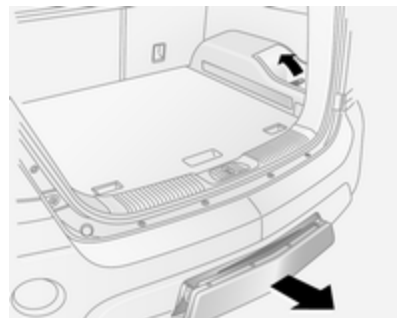

Sollevare la leva di sblocco. Il sistema si sblocca e fuoriesce velocemente dal paraurti.

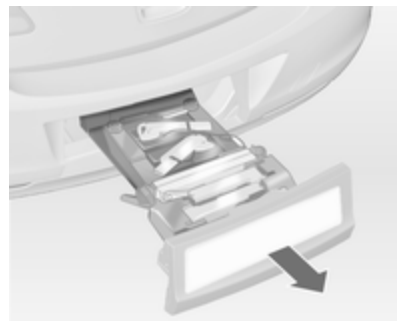

Estrarre completamente il sistema di trasporto posteriore fino a che si blocca in posizione.

Assicurarsi che non sia possibile far rientrare il sistema di trasporto posteriore senza tirare di nuovo la leva di sbloccaggio.

⚠ Avvertenza

È possibile sistemare oggetti sul portapacchi posteriore solo se questo è innestato correttamente. Se il portapacchi posteriore non è innestato correttamente, non sistemare alcun oggetto e richiuderlo. Rivolgersi ad un'officina.

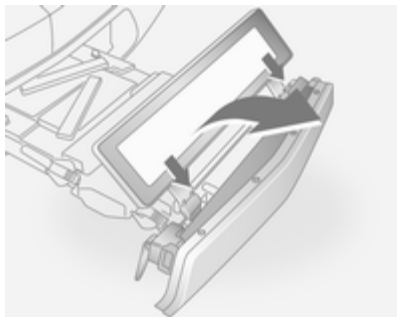

Estrarre il portatarga e inserire completamente i relativi supporti nei fermi.

Montaggio delle luci posteriori

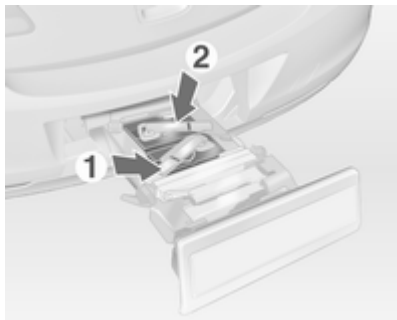

Innanzitutto smontare la luce posteriore più indietro (1), quindi procedere con quella anteriore (2).

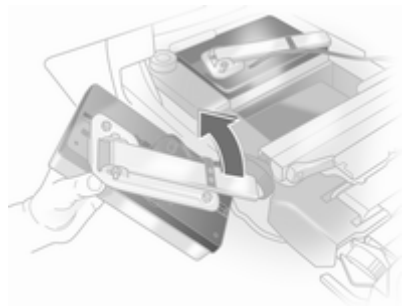

Aprire completamente il portalam-pada sulla parte posteriore della luce posteriore.

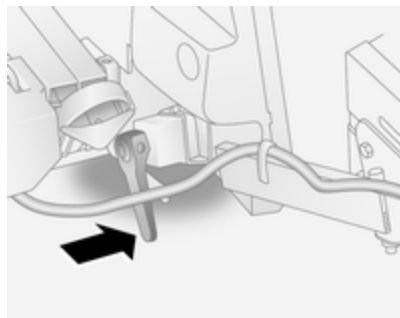

Premere la leva di bloccaggio e spingere il portalampada nel fermo fino a battuta.

Eseguire questa procedura per entrambe le luci posteriori.

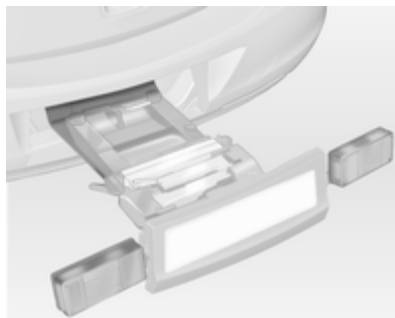

Controllare il cavo e la posizione della lampadina per accertarsi che siano montati correttamente e siano saldamente in posizione.

Bloccaggio del portabiciclette posteriore

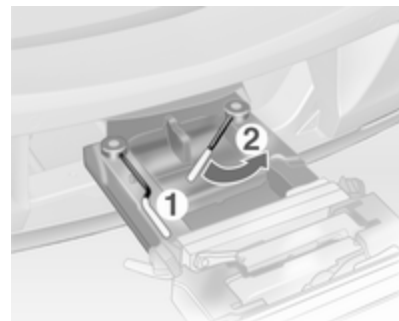

Prima ruotare all'indietro la leva di bloccaggio sinistra (1) e poi quella destra (2) fino a battuta. Entrambe le leve di bloccaggio devono essere rivolte all'indietro, altrimenti il sistema non è sicuro.

Avviso

Chiudere il portellone posteriore!

Apertura dei vani per le pedivelle

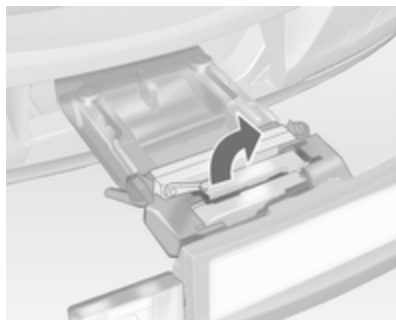

Aprire uno o entrambi i vani per le pedivelle verso l'alto fino allo scatto del supporto diagonale.

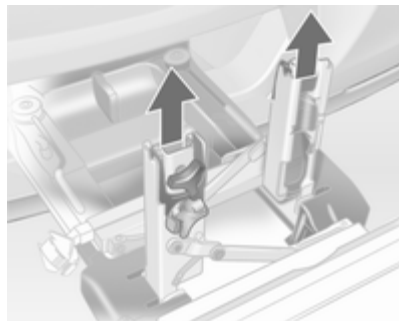

Rimuovere i supporti delle pedivelle dalle relative cavità.

Regolazione del portabicicletta in base alla bicicletta

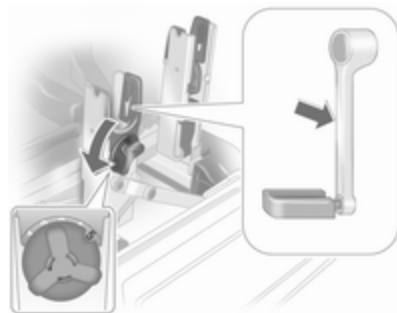

Con la leva girevole sulla cavità della pedivella, regolare con approssimazione il gruppo pedivella regolabile rispetto alla sporgenza della pedivella.

Se la bicicletta ha le pedivelle dritte, svitare completamente l'unità della pedivella (posizione **5**).



Se la bicicletta ha le pedivelle curve, avvitare completamente l'unità della pedivella (posizione 1).

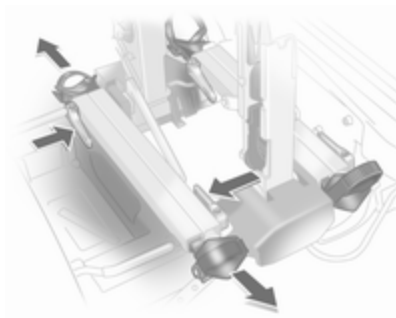

Premere la leva di sgancio ed estrarre le sedi per le ruote.

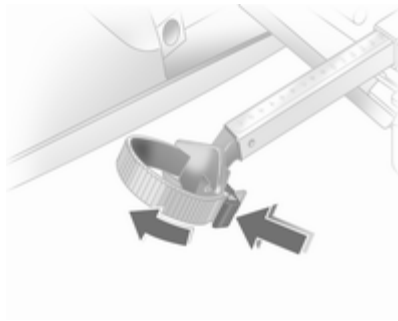

Spingere la leva di sgancio sulla cinghietta di fissaggio e rimuovere la cinghietta.

Preparazione al fissaggio della bicicletta

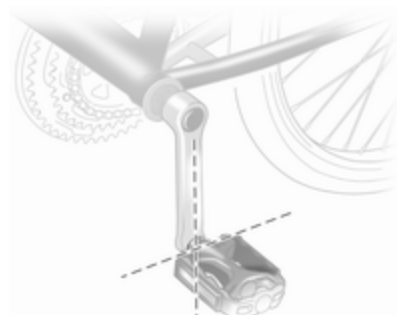

Avviso

La larghezza massima della pedivella è 38,3 mm e la profondità massima è 14,4 mm.

Ruotare il pedale sinistro (senza un perno della catena) verticalmente verso il basso. Il pedale della pedivella sinistra deve essere orizzontale.

La bicicletta davanti deve avere la ruota anteriore rivolta verso sinistra.

La bicicletta dietro deve avere la ruota anteriore rivolta verso destra.

Fissaggio di una bicicletta al portabiciclette

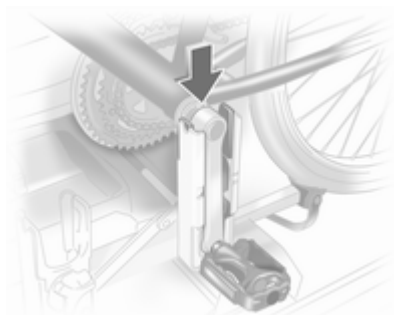

Caricare la bicicletta. Inserire la pedivella nell'apposita sede come mostrato in figura.

Attenzione

Verificare che il pedale non tocchi la superficie del portabiciclette. In caso contrario, la guarnitura della bicicletta potrebbe subire danni durante il trasporto.

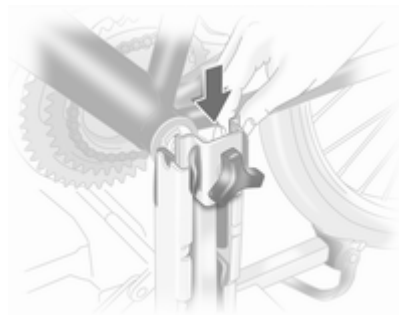

Inserire dall'alto il fissaggio della pedivella nella guida esterna di ogni alloggiamento e farlo scivolare verso il basso il più possibile.

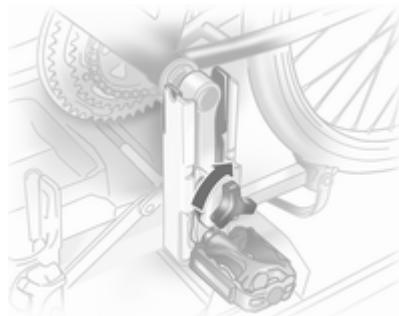

Fissare la pedivella ruotando la vite di fissaggio del supporto pedivella.



Posizionare la sede per le ruote in modo che la bicicletta sia più o meno orizzontale. La distanza tra i pedali e il portellone posteriore deve essere di almeno 5 cm.

Entrambe le ruote della bicicletta devono essere nelle rispettive sedi. Per evitare danni, né la sede del cuscinetto del pedale della bicicletta né la pedivella devono toccare la sede della pedivella.

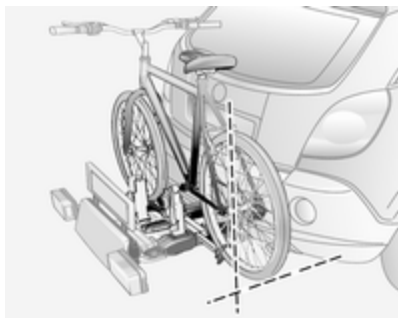

Allineare la bicicletta nel senso longitudinale del veicolo: Allentare leggermente il supporto del pedale.

Mettere la bicicletta in posizione verticale utilizzando la leva girevole sulla sede pedivella.

Se le due biciclette si ostacolano tra loro, è possibile adattare le rispettive posizioni regolando le sedi delle ruote e la leva girevole sull'alloggiamento della pedivella fino a quando le biciclette non si toccano più. Verificare che la distanza dal veicolo sia sufficiente.

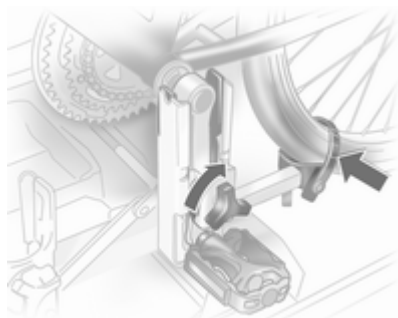

Serrare manualmente la vite di fissaggio del supporto del cuscinetto del pedale fino al punto massimo.

Fissare entrambe le ruote della bicicletta nelle rispettive sedi con le cinghiette.

Verificare che la bicicletta sia saldamente fissata.

Annotarsi la posizione delle sedi delle ruote, della leva girevole e delle sedi delle pedivelle per ciascuna bicicletta. In questo modo sarà più semplice montare le stesse biciclette in futuro.

Rimozione di una bicicletta dal portabiciclette

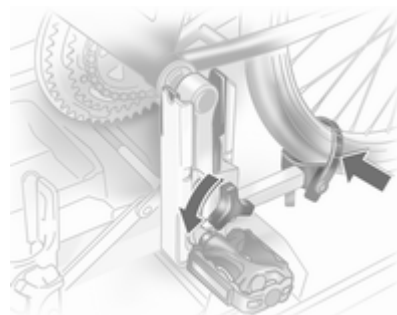

Aprire le cinghiette di entrambe le ruote.

Tenere la bicicletta, allentare la vite di fissaggio del supporto del cuscinetto del pedale e poi sollevare il supporto del cuscinetto del pedale per rimuoverlo.

Rientro del portabiciclette posteriore

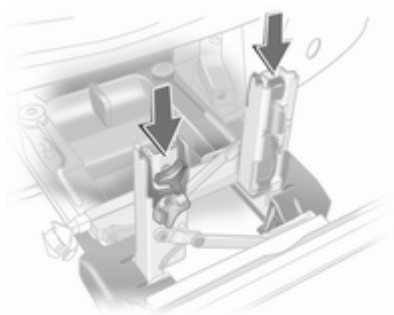

Premere il supporto della pedivella nel relativo alloggiamento come mostrato nell'illustrazione.

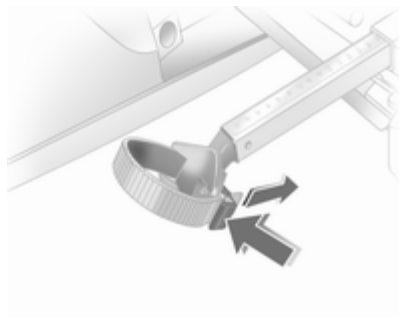

Inserire la cinghietta di fissaggio e tirare fermamente verso il basso fino a battuta.

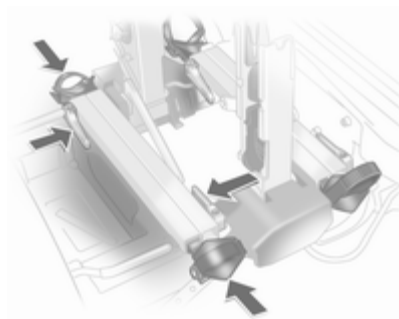

Premere la leva di sgancio e far scorrere all'interno le sedi delle ruote fino a battuta.

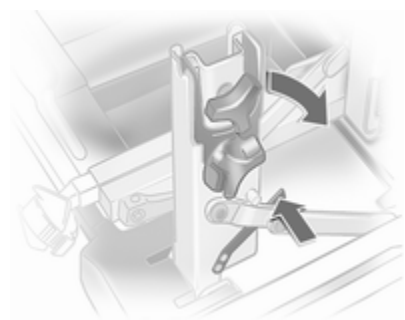

Sbloccare la leva di bloccaggio del supporto diagonale e ripiegare entrambe le sedi delle pedivelle verso il basso.

⚠Avvertenza

Pericolo di schiacciamento.

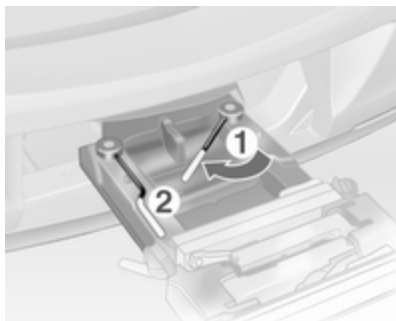

Prima ruotare la leva di bloccaggio destra (1) e poi quella sinistra (2), fino a innestarle nelle rispettive cavità.

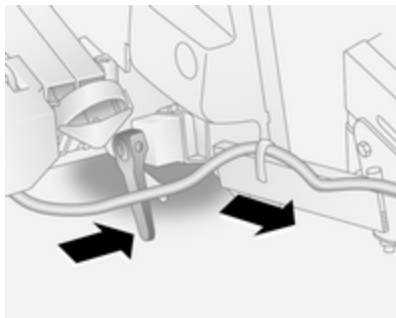

Spingere la leva di bloccaggio ed estrarre entrambi i supporti delle lampade dalle rispettive sedi.

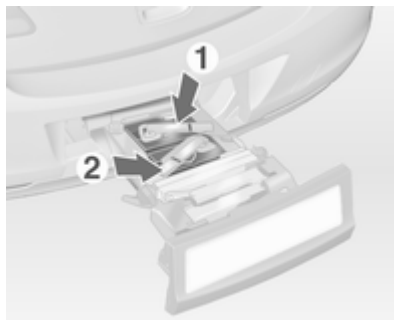

Ripiegare i portalamпада sulla parte posteriore delle luci posteriori.

Prima inserire la lampadina anteriore (1) e poi quella posteriore (2) nelle rispettive sedi e spingere verso il basso fino a battuta. Inserire i cavi completamente all'interno delle guide per evitare danni.

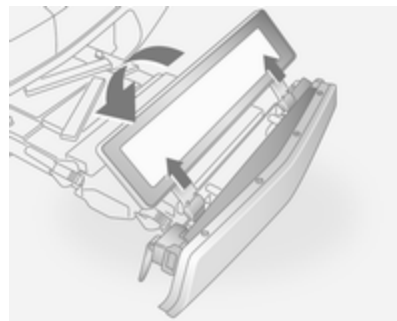

Estrarre il portatarga e ripiegarlo in posizione orizzontale.

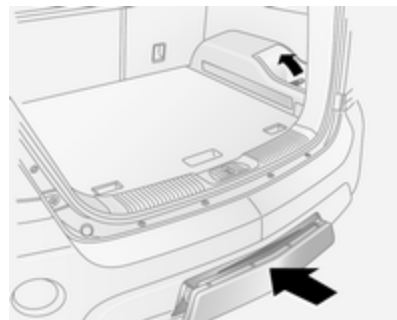

Aprire il portellone posteriore.

Sollevarre la leva di sblocco e spingere il sistema all'interno del paraurti fino a quando si blocca in posizione.

La leva di sblocco deve tornare in posizione iniziale.

⚠ Avvertenza

Se il sistema non può essere innestato correttamente, rivolgersi ad un'officina.

Vano di carico

Vani portaoggetti nel vano di carico

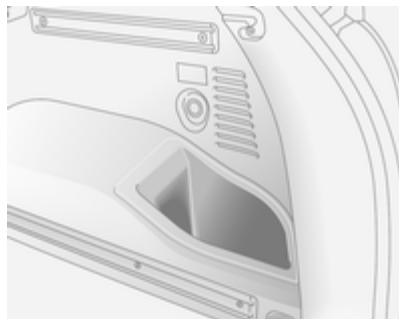

Posizionati su entrambi i lati del pianale del vano di carico.

Copertura del vano di carico

Non collocare oggetti sulla copertura.

Chiudere la copertura

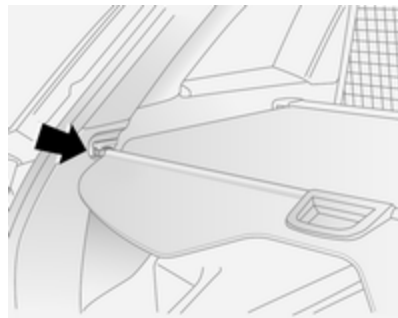

Tirare la copertura del vano di carico verso il retro del veicolo utilizzando la maniglia e inserire i fermi nelle staffe su ciascun lato del vano di carico.

Aprire la copertura

Sganciare la copertura del vano di carico dalle staffe laterali. La copertura si arrotola automaticamente.

Rimuovere la copertura

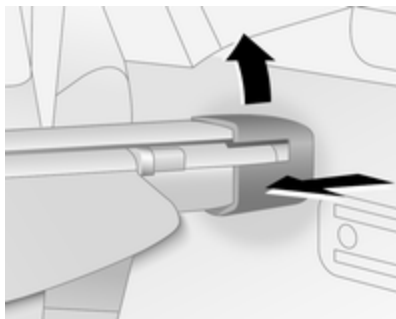

Aprire la copertura del vano di carico. Tirare la presa su ciascun lato della copertura verso il centro del veicolo, sollevare e rimuovere la copertura dalle guide laterali.

Rimontare in ordine inverso.

Copertura portaoggetti del pianale posteriore

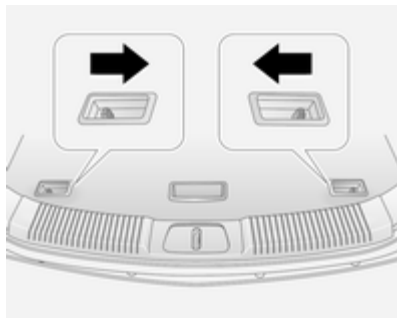

Per accedere alla zona di carico del pianale posteriore, premere le due leve sulla copertura del pavimento verso la maniglia e tirare la copertura verso l'alto con la maniglia.

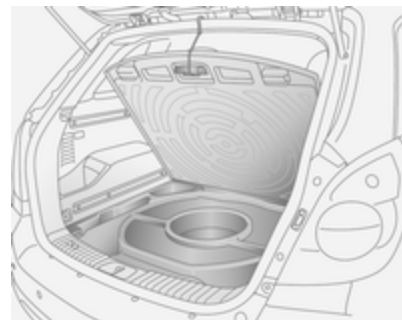

Appendere il gancio alla parte superiore dell'apertura del portellone posteriore.

Attenzione

Non lasciare sporgere oggetti in cima al vano di carico del pianale posteriore per evitare danni alla zona di stivaggio e al pianale del vano di carico.

Martinetto e attrezzi del veicolo
 ⇨ 177.

Kit di riparazione dei pneumatici
 ⇨ 183.

Ruotino di scorta ⇨ 189.

Occhielli di ancoraggio

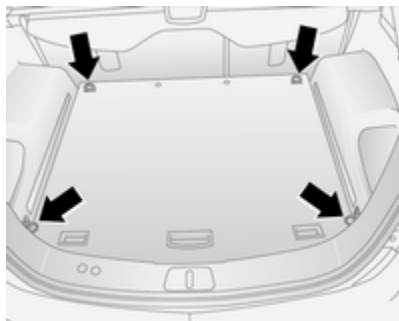

Gli occhielli di ancoraggio servono per fissare oggetti, per es. con cinghie di ancoraggio o una rete di contenimento, per impedire che questi scivolino.

Due occhielli di fissaggio sono posizionati di fronte ai sedili posteriori per il fissaggio di una rete di sicurezza ⇨ 71.

Ideata per trasportare solo oggetti piccoli e leggeri, la rete per il pianale del vano di carico impedisce agli og-

getti di muoversi durante le curve brusche o gli arresti e le partenze improvvisi.

Per il montaggio: fissare i quattro ganci agli occhielli di ancoraggio montati sul pianale di carico.

Sistema di gestione del carico

Il FlexOrganizer è un sistema flessibile che consente di organizzare e suddividere il vano di carico e fissare i bagagli.

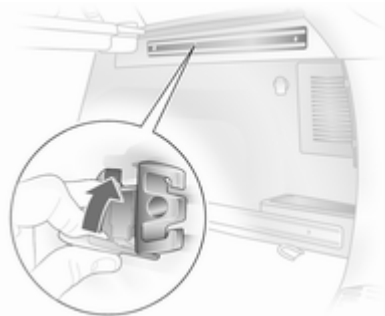

Il sistema include:

- adattatori,
- rete divisoria riposizionabile,
- retine portaoggetti,
- ganci.

I componenti sono montati in due guide nelle pareti laterali del vano di carico utilizzando adattatori e ganci.

Rete di suddivisione variabile

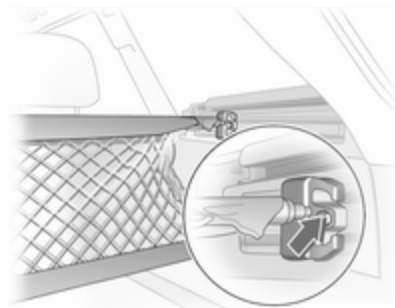

Inserire un adattatore in ciascuna guida: aprire la piastra di bloccaggio, inserire l'adattatore nelle scanalature

superiore e inferiore della guida e spostare nella posizione desiderata.

Ruotare verso l'alto la piastra di bloccaggio per fissare in posizione l'adattatore. Le aste della rete devono essere allungate prima di inserirle negli adattatori: estrarre tutti i terminali e ruotarli in senso orario per bloccarli in posizione.

Per l'installazione, avvicinare fra loro le aste e inserirle nelle rispettive aperture negli adattatori. L'asta più lunga va inserita nell'adattatore superiore.

Per rimuovere la rete comprimerne le aste e staccarle dagli adattatori. Aprire la piastra di bloccaggio, sganciare dalla scanalatura inferiore e quindi da quella superiore.

Ganci e retine portaoggetti

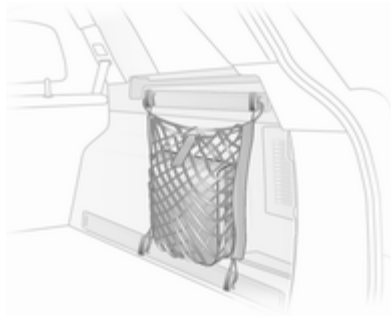

Inserire i ganci nelle posizioni desiderate sulle guide: inserire il gancio nella scanalatura superiore della guida e premere per fissarlo in quella inferiore.

È possibile appendere la retina portaoggetti ai ganci.

Rete di sicurezza

La rete di sicurezza può essere montata dietro i sedili posteriori o, se gli schienali dei sedili posteriori sono ripiegati in basso, davanti ai sedili posteriori.

Non si devono trasportare passeggeri dietro la rete di sicurezza.

Come allacciare la cintura di sicurezza

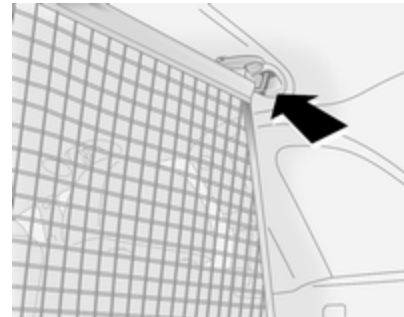

Ci sono quattro aperture di montaggio nel telaio del tetto, due davanti e due dietro ai sedili posteriori.

Quando si esegue il montaggio dietro ai sedili posteriori, rimuovere la copertura del vano di carico ⇨ 68.

Quando si esegue il montaggio davanti ai sedili posteriori, spingere i poggiatesta dei sedili posteriori verso il basso e reclinare gli schienali dei sedili posteriori ⇨ 41.

Aprire le coperture delle aperture sul telaio del tetto e inserire gli angoli della rete di sicurezza nelle aperture grandi del telaio e fissarle facendole scivolare nelle aperture più piccole.

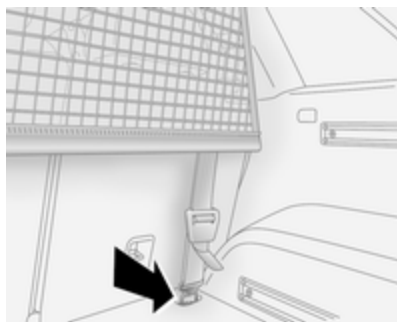

Davanti e dietro ai sedili posteriori, su entrambi i lati del veicolo, si trovano i supporti dei ganci (occhielli di ancoraggio) per i ganci della cinghia inferiore. Appendere i ganci della fascetta

nei due occhielli di ancoraggio. Tirare le fascette per compensare eventuali allentamenti.

⚠ Avvertenza

Non impilare carichi che raggiungano un'altezza maggiore del bordo superiore della rete di sicurezza.

Evitare di applicare una forza eccessiva alla rete di sicurezza o di appendervi oggetti pesanti.

Non posizionare dietro alla rete di sicurezza carichi che abbiano bordi taglienti e che potrebbero passare attraverso la rete in caso di forte frenata, per esempio.

Rimozione

Allentare le fascette tirando i relativi regolatori e rimuovere i ganci dagli occhielli di ancoraggio. Tirare gli angoli superiori della rete di sicurezza dalle aperture più piccole in quelle più grandi e rimuoverli.

Triangolo d'emergenza

Riporre il triangolo di emergenza sotto la copertura nel vano di carico.

Kit di pronto soccorso

Riporre il kit di pronto soccorso sotto la copertura nel vano di carico.

Sistema portapacchi

Portapacchi

Per motivi di sicurezza e per evitare di danneggiare il tetto, si consiglia di usare i sistemi portapacchi specifici per il veicolo in questione.

Fissare il portapacchi ai mancorrenti al tetto seguendo le istruzioni che accompagnano il sistema, assicurandosi che il carico sia distribuito in modo uniforme sul tetto sulle barre laterali o trasversali.

Non posizionare i carichi sulla superficie del tetto. Per prevenire danni o perdite, controllare frequentemente che i carichi sul tetto siano fissati bene.

Quando si guida con un carico sul tetto, cambia il centro di gravità del veicolo; usare cautela in caso di raffiche di vento trasversali e non guidare a velocità elevate.

Smontare il portapacchi quando non è in uso.

Informazioni sul carico

- Gli oggetti pesanti nel vano di carico devono essere distribuiti in modo uniforme e posizionati il più avanti possibile. Accertare che gli schienali siano saldamente bloccati in posizione. In caso di oggetti che possono essere impilati, collocare sotto quelli più pesanti.

Con i sedili posteriori nella posizione reclinata, o con la rete di sicurezza montata dietro ai sedili posteriori, gli oggetti non devono essere impilati fino a raggiungere un'altezza maggiore degli schienali dei sedili.

- Bloccare gli oggetti agganciando le cinghie di ancoraggio agli occhielli di ancoraggio ⇨ 70.
- Fissare gli oggetti sfusi nel vano di carico utilizzando FlexOrganizer o una rete di fissaggio per impedire che scivolino.

- Quando si trasportano oggetti nel vano di carico, montare la rete di sicurezza ⇨ 71. Gli schienali dei sedili posteriori non devono essere inclinati in avanti.
- Evitare che il carico sporga sopra il bordo superiore degli schienali.
- Non posizionare oggetti sulla copertura del vano di carico o sul quadro strumenti e non coprire il sensore nella parte superiore del quadro strumenti.
- Il carico non deve ostacolare il movimento dei pedali, del freno elettrico di stazionamento e della leva selettiva, e neppure la libertà di movimento del conducente. Non collocare oggetti nell'abitacolo senza assicurarli.
- Non viaggiare con il vano di carico aperto.
- Il carico utile è la differenza tra la massa complessiva ammessa a pieno carico (vedere la targhetta del veicolo ⇨ 203) e la massa a vuoto secondo la normativa CE.

Per calcolare la massa a vuoto secondo la normativa CE, inserire i dati del veicolo nella rispettiva Tabella delle masse all'inizio del presente manuale.

La massa a vuoto CE include il peso del conducente (68 kg), del bagaglio (7 kg) e dei fluidi (con serbatoio pieno al 90%).

Accessori e attrezzature opzionali aumentano la massa a vuoto.

- La presenza di un carico sul tetto aumenta la sensibilità del veicolo ai venti trasversali e influisce negativamente sul comportamento direzionale del veicolo, dal momento che ne sposta verso l'alto il baricentro. Distribuire il carico in modo uniforme e assicurarlo correttamente con cinghie di fissaggio. Regolare la pressione dei pneumatici e la velocità di marcia in base alle condizioni di carico del veicolo. Controllare e tendere frequentemente le cinghie di fissaggio.

Il carico ammesso sul tetto è di 100 kg. Il carico sul tetto è il peso combinato di portapacchi e carico.

Strumenti e comandi

Comandi	75
Spie, strumenti e indicatori	82
Visualizzatori informativi	94
Messaggi del veicolo	102
Computer di bordo	103

Comandi

Regolazione del volante

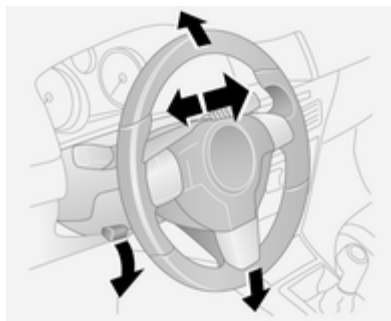

Sbloccare la leva, regolare la posizione del volante, quindi riportare la leva in posizione iniziale e accertarsi che sia completamente bloccata.

Effettuare la regolazione del volante solo a veicolo fermo e bloccasterzo disinserito.

Comandi al volante

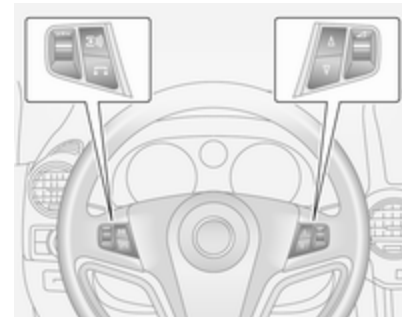

Il sistema Infotainment può essere controllato tramite i comandi al volante.

Maggiori informazioni sono reperibili nel manuale di istruzioni del sistema Infotainment.

Avvisatore acustico

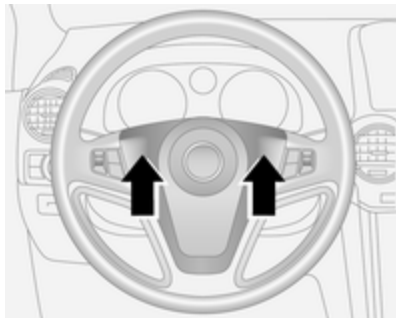

Premere .

Tergilavacristalli

Tergicristalli

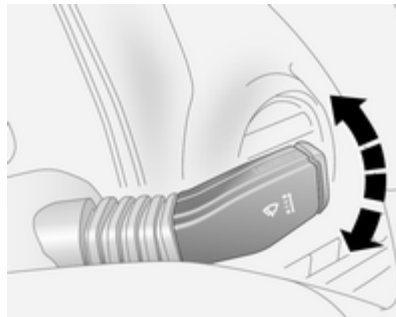

- ≡ = veloce
- = lento
- = funzionamento a intermittenza
o automatico con sensore
pioggia
- = spento

Per una singola passata e il successivo spegnimento del tergicristalli, premere la leva verso il basso.

Non utilizzare se il parabrezza è ghiacciato.

Spegnere negli autolavaggi.

Intermittenza regolabile dei tergicristalli

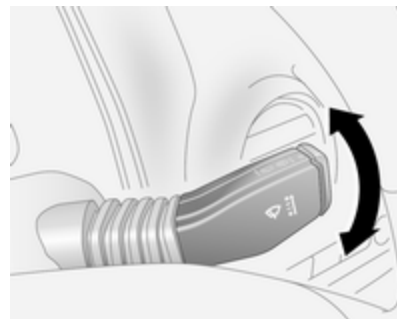

Per impostare l'intermittenza di lavaggio su un valore compreso tra 1 e 10 secondi:

- Inserire l'accensione.
- Premere la leva verso il basso dalla posizione ○.
- Attendere fino a quando la frequenza di passata raggiunge l'intervallo desiderato.
- Portare la leva in posizione --.

L'intervallo rimane memorizzato fino alla modifica successiva o fino a quando l'accensione viene disattivata. Attivando l'accensione e spostando la leva --, l'intervallo viene regolato su 3,5 secondi.

In questo modo, la frequenza dipende anche dalla velocità del veicolo. Con l'aumentare della velocità del veicolo, le passate diventano più frequenti.

Funzionamento automatico con sensore pioggia

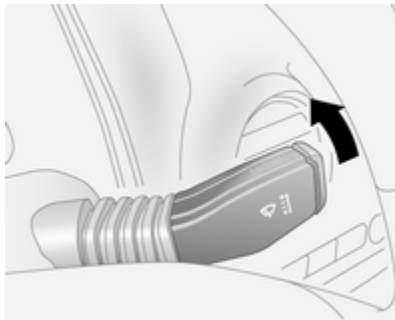

-- = Funzionamento automatico con sensore pioggia

Il sensore pioggia rileva la quantità d'acqua sul parabrezza e regola automaticamente la frequenza di funzionamento del tergicristalli.

Viene eseguito un ciclo per controllare il sistema quando la chiave è nella posizione di accensione **ACC**.

Per disattivare il sistema, portare la leva in posizione **O**.

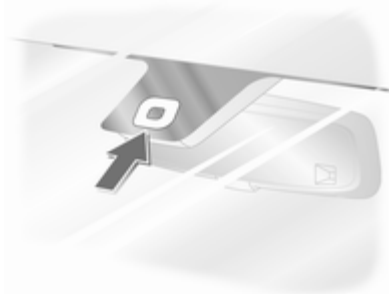

Tenere pulita la zona del sensore anti-pioggia attivando l'impianto di lavaggio del parabrezza.

Sistemi lavacrystalli e lavafari

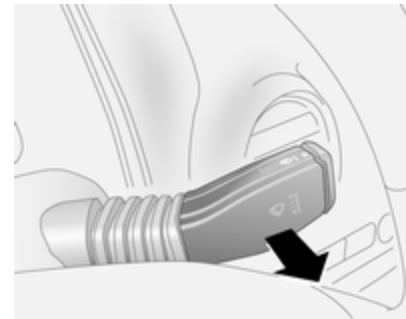

Tirare la leva. Il liquido di lavaggio viene spruzzato sul tergicristallo.

Se la leva viene tenuta a lungo, il tergicristallo compie due cicli dopo che la leva è stata rilasciata e un altro ciclo dopo un ritardo di 3 secondi.

Se sono accesi, il liquido lavacrystalli viene spruzzato anche sui fari. L'impianto lavafari può funzionare di nuovo solo dopo un breve ritardo. Se il livello del liquido di lavaggio è basso, il ritardo aumenta.

La spia  si accende nel quadro strumenti quando il livello del liquido di lavaggio è basso.

Illuminazione attivata dal tergicristallo

Con l'interruttore dei fari in posizione **AUTO**, quando il tergicristallo entra in funzione per 8 cicli o più, le luci esterne si accendono automaticamente.

Tergilavalunotto

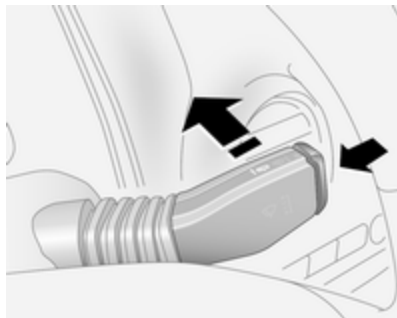

Spostare la leva per attivare il tergilunotto:

Spingere la  = Tergilunotto acceso
leva

Tirare la leva = Tergilunotto spento

Per attivare l'impianto di lavaggio del lunotto, tenere premuto il tasto che si trova alla fine della leva. Il liquido di lavaggio viene spruzzato sul lunotto posteriore e il tergilunotto compie alcune passate quando il tasto viene rilasciato.

Non utilizzare se il parabrezza è ghiacciato.

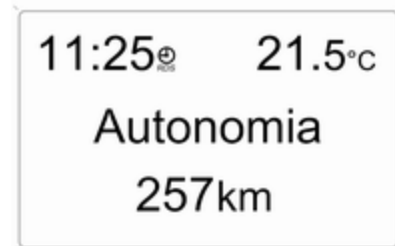

Spegnere negli autolavaggi.

Temperatura esterna



20005

Le diminuzioni di temperatura vengono indicate immediatamente, mentre gli aumenti di temperatura solo dopo un certo intervallo di tempo.

Se la temperatura esterna scende a 3 °C, il simbolo  si accende nel Board-Info-Display per segnalare la possibile presenza di strade ghiacciate. Il simbolo  rimane acceso finché la temperatura esterna non raggiunge almeno i 5 °C.



20002

Nei veicoli con Graphic-Info-Display o Colour-Info-Display, nel display appare anche un messaggio di avvertimento sulla possibile presenza di strade ghiacciate. Al di sotto di -5°C non viene visualizzato alcun messaggio.

⚠ Avvertenza

Il manto stradale potrebbe essere già ghiacciato, anche se il display indica che la temperatura è di alcuni gradi superiore a 0°C .

Orologio

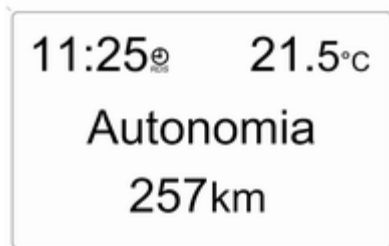

20005

L'Info-Display mostra la data e l'ora. Board-Info-Display ↷ 94.



20013

Graphic-Info-Display,
Colour-Info-Display ↷ 97.

Sincronizzazione automatica dell'ora

Visualizzatore Info

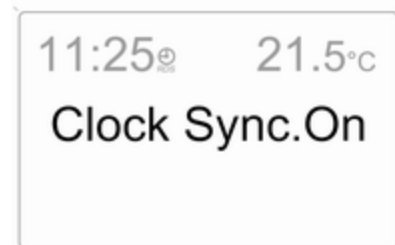

20007

Il segnale RDS (Radio Data System) di gran parte dei trasmettitori VHF regola automaticamente l'ora, identificata da  nel display.

Alcuni trasmettitori RDS non inviano un segnale orario corretto. In tali casi, disattivare la sincronizzazione automatica dell'ora e impostarla manualmente.

Disattivare **Clock Sync.Off** o attivare **Clock Sync.On** la sincronizzazione automatica dell'ora con i tasti freccia del sistema Infotainment.

Per impostare la data e l'ora automaticamente, selezionare la voce di menu per impostare data e ora dal menu **Impostazioni** ed eseguire l'impostazione desiderata. Il valore selezionato per la modifica è indicato da frecce. Usare i pulsanti a freccia per effettuare le impostazioni desiderate. L'impostazione viene salvata quando si esce dal menu.

Per correggere l'ora con l'ausilio del sistema RDS, selezionare la voce di menu della sincronizzazione dell'ora dal menu **Impostazioni** ed eseguire l'impostazione desiderata.

Board-Info-Display ⇨ 94.

Visualizzatore Grafico Info, Visualizzatore a Colori Info

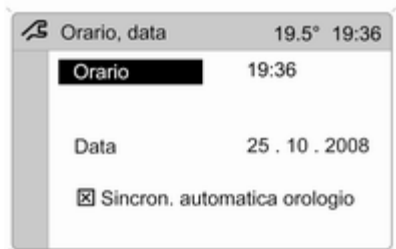

20014

Con il sistema di navigazione, data e ora vengono impostati automaticamente al ricevimento di un segnale di satellite GPS. Se l'ora visualizzata non coincide con l'ora esatta, è possibile correggerla manualmente o automaticamente ricevendo un segnale orario RDS.

Alcuni trasmettitori RDS non inviano un segnale orario corretto. In tali casi, disattivare la sincronizzazione automatica dell'ora e impostarla manualmente.

Per impostare l'ora e la data manualmente, selezionare la voce di menu **Orario, data** dal menu **Impostazioni**. Viene visualizzato il menu. Selezionare le voci di menu desiderate e impostare i dati desiderati.

Per correggere l'ora con l'ausilio del sistema RDS, selezionare la voce di menu **Sincron. automatica orologio** dal menu **Orario, data**. Nella casella di fianco a **Sincron. automatica orologio** apparirà un segno di spunta.

Graphic-Info-Display,
Colour-Info-Display ⇨ 97.

Prese di corrente

La presa dell'accendisigari può essere utilizzata per collegare accessori elettrici.

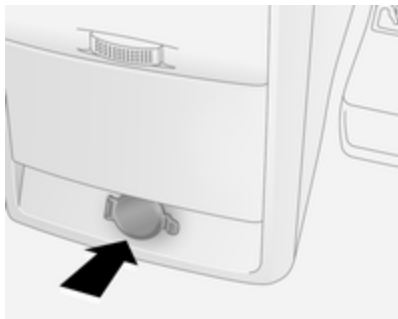

Una presa di corrente da 12 Volt è posizionata nella consolle centrale posteriore.

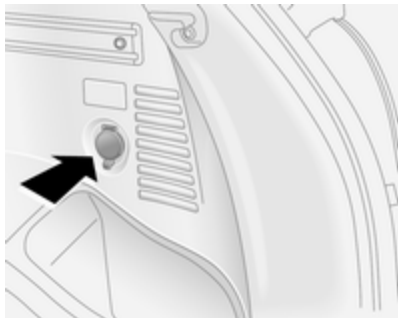

Sul lato destro del vano di carico è presente un'altra presa da 12 Volt.

Estrarre la copertura per utilizzare la presa per gli accessori e sostituire la copertura quando non viene utilizzata.

Non superare il consumo massimo di 120 watt.

Funziona quando l'interruttore di accensione si trova nelle posizioni **ACC** o **ON**. Se si utilizzano gli accessori a motore spento, la batteria si scarica.

Collegare solo accessori elettrici conformi con i requisiti di compatibilità elettromagnetica specificati nella norma DIN VDE 40 839.

Non collegare accessori che generano corrente, come caricabatterie o batterie.

Evitare l'uso di spine non idonee per non danneggiare la presa.

Accendisigari

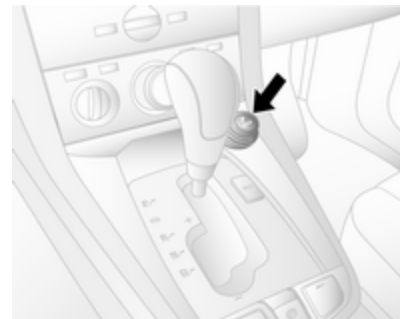

L'accendisigari si trova nella consolle centrale anteriore.

Con l'interruttore in posizione **ACC** o **ON**, premere l'accendisigari. Il riscaldamento si disattiva automaticamente non appena la resistenza di viene incandescente. Estrarre l'accendisigari.

Posaceneri

Attenzione

Da utilizzare esclusivamente per la cenere e non per materiale infiammabile.

Il posacenere anteriore portatile può essere sistemato nel portabibite della consolle anteriore.

Per aprirlo: sollevare delicatamente il coperchio. Si accende a seconda delle condizioni di luminosità esterna.

Per vuotarlo: ruotare la parte superiore del posacenere in senso antiorario e rimuoverla. Dopo l'uso, chiudere bene il coperchio.

Per sostituire la batteria: rimuovere la vite del coperchio del posacenere e sostituirla con una batteria CR 2032 (o equivalente).

Spie, strumenti e indicatori

Tachimetro



Indica la velocità del veicolo.

Contachilometri

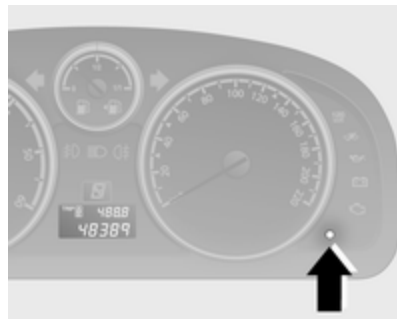

La riga inferiore indica il chilometraggio registrato.

Contachilometri parziale

La riga superiore riporta la distanza registrata dall'ultimo azzeramento.

Sono presenti due contachilometri parziali. Premere il tasto del contachilometri parziale per passare da Trip A a Trip B.

Per azzerare, tenere premuto il tasto del contachilometri parziale per alcuni secondi con l'accensione inserita.

Contagiri



Indica la velocità di rotazione del motore.

Viaggiare quanto più possibile al regime più basso per ogni marcia.

Attenzione

Se l'ago è nella zona rossa di pericolo, è stato superato il massimo dei giri ammessi. Pericolo per il motore.

Indicatore del livello carburante



Visualizza il livello del carburante nel serbatoio.

Se il livello nel serbatoio è basso, si accende la spia . Effettuare immediatamente il rifornimento \hookrightarrow 148.

Non svuotare mai completamente il serbatoio. Un rifornimento irregolare di carburante può causare un surriscaldamento del convertitore catalitico \hookrightarrow 130.

Motori diesel: se il serbatoio si è svuotato, spurgare l'impianto di alimentazione carburante \hookrightarrow 161.

Poiché nel serbatoio rimane sempre una certa quantità di carburante, la quantità necessaria per riempirlo è inferiore alla capacità del serbatoio specificata \hookrightarrow 208.

Display del cambio



Visualizza la modalità o la marcia selezionata con il cambio automatico.

- P** = parcheggio
- R** = retromarcia
- N** = folle

- D = posizione Drive (modalità automatica)
 1-6 = marcia selezionata in modalità manuale

Spie

Le spie descritte non sono presenti in tutti i veicoli. Le descrizioni si riferiscono a veicoli provvisti di strumentazione completa.



All'inserimento dell'accensione, gran parte delle spie si accendono brevemente per una prova di funzionalità.

I colori delle spie significano:

- rosso = pericolo, segnalazione importante
 giallo = avvertenza, informazioni, guasto
 verde = conferma di attivazione
 blu = conferma di attivazione

Spie nel quadro strumenti



- Il simbolo  si accende in giallo.
 L'airbag del passeggero anteriore è attivato.
- Il simbolo  si accende in giallo.
 L'airbag del passeggero anteriore è disattivato ⇨ 49.

⚠ Pericolo

C'è il rischio di infortunio mortale per un bambino che sia seduto in un sistema di sicurezza per bambini sul sedile anteriore, quando viene attivato l'airbag.

C'è il rischio di infortunio mortale per un adulto che sia seduto sul sedile anteriore, quando l'airbag è disattivato.

Spie nel quadro strumenti

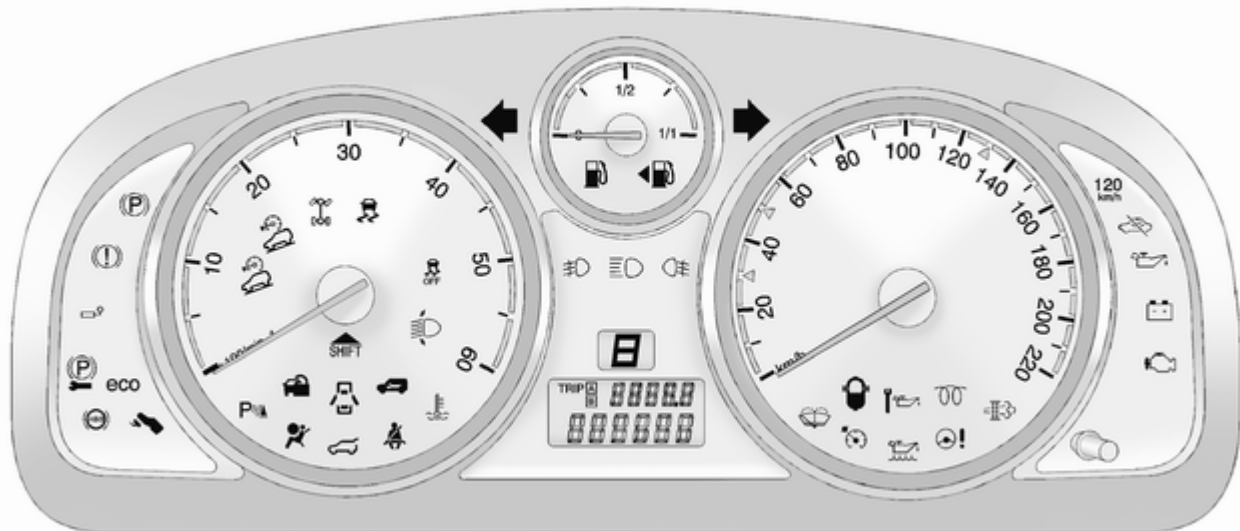



Indicatore di direzione

Il simbolo  si accende o lampeggia in verde.

La spia lampeggia quando l'indicatore di direzione è attivato  111.

Lampeggio veloce: guasto alla lampadina di uno degli indicatori di direzione o al rispettivo fusibile, oppure guasto a un indicatore di direzione del rimorchio.

Entrambe le spie lampeggiano quando sono attivi i segnalatori di emergenza  110.

Sostituzione delle lampadine  161, fusibili  168.

Indicatori di direzione  111.

Segnalazione di cintura di sicurezza non allacciata



Il simbolo  si accende o lampeggia in rosso.

Quando il motore è in funzione, se la cintura di sicurezza del conducente non è allacciata,  lampeggia per

90 secondi poi si accende fino a quando la cintura di sicurezza non viene allacciata.

Se la velocità del veicolo supera 22 km/h,  lampeggia per 90 secondi con un cicalino e rimane acceso fino a quando la cintura non viene allacciata.

Allacciare la cintura di sicurezza  42.

Segnalazione di cintura di sicurezza non allacciata passeggero anteriore   43.

Airbag e pretensionatori delle cinture di sicurezza



Il simbolo  si accende in rosso.

Ad accensione inserita,  lampeggia brevemente. Se non lampeggia, rimane acceso o lampeggia durante la guida, è presente un guasto con i pretensionatori o il sistema airbag. Rivolgersi ad un'officina. Gli airbag e i pretensionatori delle cinture di sicurezza potrebbero non attivarsi in caso di incidente.

Se il simbolo  rimane acceso fisso, indica l'avvenuta attivazione dei pretensionatori delle cinture di sicurezza o degli airbag.

Avvertenza

Rivolgersi immediatamente ad un'officina per eliminare il guasto.

Pretensionatori delle cinture di sicurezza, sistema airbag  42,  46.

Sistema di ricarica

Il simbolo  si accende in rosso.

Si accende all'inserimento dell'accensione e si spegne poco dopo l'avvio del motore. Se non si accende, rivolgersi a un'officina.

Acceso con il motore in funzione

Arrestare il veicolo e spegnere il motore. La batteria non viene ricaricata e il raffreddamento del motore potrebbe interrompersi. Il servofreno potrebbe non funzionare.

Interrompere il viaggio immediatamente. Rimuovere la chiave e controllare le condizioni e il tensionamento della cinghia di trasmissione prima di rivolgersi a un'officina.

Spia MIL



Il simbolo  si accende o lampeggia in giallo.

Si accende all'inserimento dell'accensione e si spegne poco dopo l'avvio del motore. Se non si accende, rivolgersi a un'officina.

Può accendersi brevemente durante la guida; è normale e non indica un guasto di sistema.

Acceso con il motore in funzione

Guasto nel sistema di controllo delle emissioni. Potrebbero essere stati superati i limiti di emissioni consentiti. Possono essere compromessi i consumi e la guidabilità del veicolo. Rivolgersi immediatamente ad un'officina.

La spia  si accende anche se c'è un guasto nel filtro antiparticolato diesel  129 o con il cambio automatico  134. Rivolgersi a un'officina il prima possibile.

Assicurarsi che il tappo del serbatoio del carburante sia completamente avvitato  148.

Lampeggia con il motore in funzione

Guasto che potrebbe comportare danni al convertitore catalitico  130. Accelerare con più moderazione finché la spia non smette di lampeggiare. Rivolgersi immediatamente ad un'officina.

Cercare subito assistenza

Il simbolo  si accende in giallo.

Quando il motore è in funzione, la sua accensione indica un guasto del motore o dell'elettronica del cambio. L'elettronica passa a un programma di marcia di emergenza, i consumi di

carburante possono aumentare e la manovrabilità del veicolo può essere compromessa.

In alcuni casi, il guasto può essere eliminato spegnendo il motore e riaccendendolo. Se  si accende di nuovo dopo aver riavviato il motore, il veicolo potrebbe avere bisogno di un intervento tecnico.

Rivolgersi a un'officina per eliminare la causa del guasto.

Impianto frenante

Il simbolo  si accende in rosso.

Si accende all'inserimento dell'accensione e si spegne poco dopo l'avvio del motore. Se non si accende, fermarsi e rivolgersi a un'officina.

Se rimane acceso mentre il motore è in funzione, i freni non funzionano come al solito o se ci sono perdite nell'impianto frenante, non tentare di guidare il veicolo. Far trainare il veicolo fino a un'officina per essere ispezionato e riparato.

⚠ Avvertenza

Arrestare il veicolo e non proseguire il viaggio. Rivolgersi ad un'officina.

Si accende quando il motore è in funzione se il livello del fluido per l'impianto idraulico dei freni è troppo basso ⇨ 159.

Impianto frenante ⇨ 138.

Freno di stazionamento elettrico

Il simbolo  si accende o lampeggia in rosso.

Quando il motore viene avviato, si accende brevemente . Se non si accende, rivolgersi a un'officina.

Acceso

Il freno di stazionamento elettrico è azionato ⇨ 139.

Lampeggiante

Il freno di stazionamento elettrico non è azionato o rilasciato completamente.

Effettuare l'accensione, premere il pedale del freno e tentare di azzerare il sistema rilasciando e riazionando il freno di stazionamento elettrico.

Se  continua a lampeggiare non utilizzare la vettura ma rivolgersi ad un'officina.

Guasto al freno di stazionamento elettrico

Il simbolo  si accende in giallo.

Ad accensione inserita,  si accende brevemente. Se non si accende, rivolgersi a un'officina.

Acceso

Il freno di stazionamento elettrico funziona con prestazioni ridotte ⇨ 139.

⚠ Avvertenza



Rivolgersi immediatamente ad un'officina per eliminare il guasto.

Sistema di antibloccaggio (ABS)

Il simbolo  si accende in giallo.

Quando la spia si spegne, il sistema è pronto per il funzionamento.

Se la spia non si accende quando l'accensione è attivata, rimane accesa o si accende durante la guida, c'è un guasto nell'ABS. L'impianto frenante rimane in funzione ma senza regolazione ABS.

Se la spia  si accende durante la guida assieme alla spia dell'impianto frenante , è presente un guasto grave nell'impianto frenante. Rivolgersi immediatamente a un'officina per controllare l'impianto.

Sistema di antibloccaggio ⇨ 139.

Passaggio alla marcia superiore

Il simbolo  si accende in verde.

Si consiglia di passare alla marcia superiore per ridurre il consumo di carburante.

Trazione integrale

Il simbolo  si accende o lampeggia in giallo.

Si accende brevemente quando l'accensione viene inserita. Se non si accende, rivolgersi a un'officina.

Lampeggia brevemente con il motore in funzione

Il sistema è temporaneamente disabilitato.

Lampeggia continuamente con il motore in funzione

Guasto di sistema. Rivolgersi immediatamente ad un'officina.

Trazione integrale ⇨ 136.

Sistema di controllo della discesa

 si accende in giallo e/o in verde.

Sia la spia gialla sia quella verde si accendono brevemente quando l'accensione è attivata.

Verde

Si accende quando il sistema è pronto per il funzionamento.

Lampeggia durante la guida quando il sistema è in funzione dopo aver premuto il tasto .

Giallo

Lampeggia per indicare che il sistema non è pronto per funzionare.

Si accende per indicare che è presente un guasto nel sistema.

Se lampeggia o si accende durante la guida, il materiale di attrito deve raffreddarsi: guidare il veicolo evitando il più possibile di usare i freni.

Sistema di controllo della discesa ⇨ 142.

Servosterzo

Il simbolo  si accende in giallo.

Ad accensione inserita,  si accende brevemente. Se non si accende, rimane acceso o si accende durante la guida, è presente un guasto nel sistema. Rivolgersi ad un'officina.

Servosterzo ⇨ 126.

Sistema di ausilio al parcheggio ad ultrasuoni

Il simbolo  si accende in giallo.

Guasto del sistema

oppure

guasto causato da sensori sporchi oppure coperti da neve o ghiaccio

oppure

interferenza da parte di altre sorgenti di ultrasuoni esterne. Una volta eliminata la fonte dell'interferenza, il sistema torna a funzionare normalmente.

Rivolgersi ad un'officina per eliminare la causa del guasto nel sistema.

Ausilio al parcheggio con sensori a ultrasuoni ⇨ 145.

Controllo elettronico della stabilità (ESC)

Il simbolo  si accende o lampeggia in giallo.

Quando il motore viene avviato, si accende brevemente . Se non si accende, rivolgersi a un'officina.

Acceso

Guasto nel sistema. È possibile continuare il viaggio, tuttavia, a seconda delle condizioni del manto stradale, la stabilità di guida potrebbe risultare compromessa.

Rivolgersi ad un'officina per eliminare la causa del guasto.

Lampeggiante

Il sistema è correttamente inserito. La potenza sviluppata dal motore potrebbe risultare ridotta e il veicolo potrebbe venire leggermente frenato in modo automatico.

Controllo elettronico della stabilità ⇨ 141.

Controllo elettronico della stabilità disinserito

Il simbolo  si accende in giallo.

Ad accensione inserita, si accende brevemente . Se non si accende, rivolgersi a un'officina.

Si accende quando ESC è stato disinserito manualmente premendo il tasto  sulla consolle centrale.

Controllo elettronico della stabilità ⇨ 141.

Temperatura del liquido di raffreddamento del motore

Il simbolo  si accende in rosso.

Quando il motore viene avviato, si accende brevemente . Se non si accende, rivolgersi a un'officina.

Acceso con il motore in funzione

Arrestare il veicolo e spegnere il motore.

Attenzione

La temperatura del liquido di raffreddamento è troppo alta.

Controllare il livello del liquido di raffreddamento ⇨ 157.

Se c'è un liquido refrigerante sufficiente, rivolgersi a un'officina.

Preriscaldamento

Il simbolo  si accende in giallo.

Il preriscaldamento è attivato. Si attiva solamente quando la temperatura esterna è bassa.

Se si accende durante la guida o se non è possibile avviare il motore, rivolgersi a un'officina al più presto possibile.

Avviamento del motore ⇨ 127.

Filtro antiparticolato

Il simbolo  si accende o lampeggia in giallo.

Il filtro antiparticolato deve essere pulito.

Continuare a guidare fino a quando  si spegne. Proseguire il viaggio mantenendo, se possibile, il regime del motore al di sopra dei 2000 giri/min.

Si accende durante la guida

Il filtro antiparticolato è pieno. Avviare il processo di pulizia prima possibile.

Lampeggia durante la marcia

Il livello massimo di riempimento del filtro è stato raggiunto. Avviare immediatamente il processo di pulizia per evitare danni al motore.

Filtro antiparticolato ⇨ 129.

Pressione dell'olio motore

Il simbolo  si accende in rosso.

Si accende all'inserimento dell'accensione e si spegne poco dopo l'avvio del motore. Se non si accende, rivolgersi a un'officina.

Acceso con il motore in funzione

Attenzione

La lubrificazione del motore potrebbe interrompersi, provocando danni al motore e/o il bloccaggio delle ruote motrici.

1. Premere il pedale della frizione.
2. Mettere in folle, portando la leva del cambio in posizione **N**.
3. Togliersi dalla strada senza ostacolare il traffico.
4. Disinserire l'accensione.

⚠ Avvertenza

A motore spento è necessaria una forza considerevolmente maggiore per frenare e sterzare.

Non estrarre la chiave di accensione fino all'arresto completo del veicolo, altrimenti il bloccasterzo potrebbe inserirsi all'improvviso.

Controllare il livello dell'olio prima di rivolgersi ad un'officina ⇨ 156.

Livello olio motore basso

Il simbolo  si accende in giallo.

Ad accensione inserita,  si accende brevemente. Se non si accende, rivolgersi a un'officina.

Si accende durante la guida

Il livello dell'olio è basso: rabboccare l'olio fino al livello specificato ⇨ 156.

Sostituire l'olio motore

Controllo della durata dell'olio motore

Il simbolo  si accende in giallo.

Quando il motore viene avviato, si accende brevemente . Se non si accende, rivolgersi a un'officina.

Il sistema di monitoraggio dell'olio motore indica quando deve essere sostituito l'olio. La spia  si accende per indicare che la durata dell'olio motore è diminuita e che l'olio deve essere sostituito.

A seconda delle condizioni di marcia, l'intervallo indicato per il cambio dell'olio può variare notevolmente.

Cambiare l'olio entro i prossimi 1000 km. È possibile che la potenza del motore possa diminuire.

Una volta sostituito l'olio motore ⇨ 156, è necessario azzerare la durata dell'olio motore. Rivolgersi ad un'officina.

Modalità economia consumi

Il simbolo **ECO** si accende in verde.

Si accende quando la modalità di economia dei consumi è attivata ⇨ 133.

Livello carburante minimo

Il simbolo  si accende in giallo.

Quando il motore viene avviato, si accende brevemente . Se non si accende, rivolgersi a un'officina.

Si accende durante la guida quando il livello del carburante nel serbatoio è troppo basso. Effettuare immediatamente il rifornimento ⇨ 148.

Non svuotare mai completamente il serbatoio. Un rifornimento irregolare di carburante può causare un surriscaldamento del convertitore catalitico ⇨ 130.

Motori diesel: se il serbatoio si è svuotato, spurgare l'impianto di alimentazione carburante ⇨ 161.

Capacità del serbatoio del carburante ⇨ 208.

Vuotare il filtro carburante

Il simbolo  si accende in giallo.

Si accende quando il livello dell'acqua nel filtro diesel supera un livello specificato.

L'acqua residua nel filtro diesel deve essere eliminata ⇨ 160. Rivolgersi a un'officina il prima possibile.

Dispositivo elettronico di bloccaggio motore

Il simbolo  si accende in rosso.

Quando il motore viene avviato, si accende brevemente . Se non si accende, rivolgersi a un'officina.

Si accende per indicare un guasto nel dispositivo elettronico di bloccaggio del motore. Non è possibile avviare il motore.

Dispositivo elettronico di bloccaggio motore ⇨ 27.

Azionare il freno a pedale

Il simbolo  si accende in giallo.

Il pedale del freno deve essere premuto per rilasciare il freno di stazionamento elettrico ⇨ 139.

Abbaglianti

Il simbolo  si accende in blu.

Si accende quando i fari abbaglianti sono accesi o durante il lampeggio dei fari ⇨ 109.

Sistema di regolazione della profondità delle luci

 si accende in giallo

Si accende durante la marcia per indicare un guasto che richiede attenzione immediata. Rivolgersi a un'officina il prima possibile.

Regolazione profondità luci automatica ⇨ 109.

Fendinebbia

Il simbolo  si accende in verde.

Si accende quando viene acceso il fendinebbia ⇨ 111.

Retronebbia

Il simbolo  si accende in giallo.

Si accende quando viene acceso il retronebbia ⇨ 112.

Livello basso del liquido lavacrystalli

Il simbolo  si accende in giallo.

Si accende quando il livello del liquido lavacrystalli è basso.

Liquido lavacrystalli ⇨ 158.

Controllo automatico della velocità di crociera

 si accende in giallo o verde.

Accesso in giallo

Il sistema è pronto per il funzionamento.

Accesso in verde

È memorizzata una determinata velocità.

Controllo automatico della velocità di crociera ⇨ 144.

Segnalazione velocità elevata

Il simbolo  si accende in giallo.

Nei veicoli dotati di spia di segnalazione di velocità elevata, quando la velocità supera 120 km/h, la spia  lampeggia e contemporaneamente

viene emesso un suono che segnala al conducente che deve ridurre la velocità.

Spia del rimorchio

Il simbolo  si accende in verde.

Si accende quando il veicolo è collegato a un rimorchio ⇨ 149.

Portiera aperta

Il simbolo  si accende in rosso.

Si accende quando una portiera è aperta o non è chiusa correttamente.

Portellone posteriore aperto

Il simbolo  si accende in rosso.

Si accende quando il portellone posteriore è aperto o non è chiuso correttamente ⇨ 23.

Impianto di allarme antifurto

Il simbolo  si accende in giallo.

Si accende quando l'impianto di allarme che controlla l'abitacolo e l'inclinazione del veicolo è stato disattivato con il tasto  che si trova nel rivestimento del tetto.

Impianto di allarme antifurto ⇨ 25.

Visualizzatori informativi

Visualizzatore Info

Il Visualizzatore Info si trova nel quadro strumenti, sopra il sistema Infotainment.



Il Visualizzatore Info indica:

- l'orario ⇨ 79
- la temperatura esterna ⇨ 78

- la data ⇨ 79
- Sistema Infotainment - Vedere il manuale di istruzioni del sistema Infotainment

Il Visualizzatore Info si trova nel quadro strumenti, sopra il sistema Infotainment.

Se sul visualizzatore compare F, è presente un guasto. Rivolgersi ad un'officina per eliminare la causa del guasto.

Computer di bordo,
Board-Info-Display ⇨ 103.

Selezione delle funzioni

Il Visualizzatore Info consente l'accesso alle funzioni e alle impostazioni del sistema Infotainment.

Per selezionare ed eseguire le funzioni nel menu sul display, usare i tasti freccia del sistema Infotainment oppure la rotellina sinistra presente sul volante.

Se il Visualizzatore Info mostra un messaggio Check control, il visualizzatore è bloccato e non può eseguire

altre funzioni. Confermare il messaggio premendo il tasto **OK** o la rotellina sinistra. Se compaiono diversi messaggi di avvertimento, confermarli uno alla volta.

Check control ⇨ 102.

Selezione tramite i pulsanti del sistema Infotainment

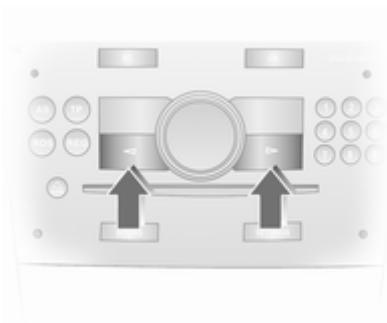

Nel menu **Impostazioni**, usare il tasto **OK** per richiamare la funzione desiderata. Usare i pulsanti a freccia per modificare le impostazioni.

Nel menu **BC**, usare il tasto **OK** per richiamare la funzione desiderata. Utilizzare il tasto **OK** per azionare il cronometro o per riavviare la misurazione e il calcolo.

Selezione con la rotella di regolazione sinistra sul volante



Girare la rotella di regolazione per richiamare la funzione desiderata.

Premere la rotellina per aprire il menu **BC**, selezionare le voci evidenziate e confermare i comandi. Nel menu **BC** premere il pulsante per azionare il cronometro o per riavviare la misurazione e il calcolo.

Impostazioni del sistema

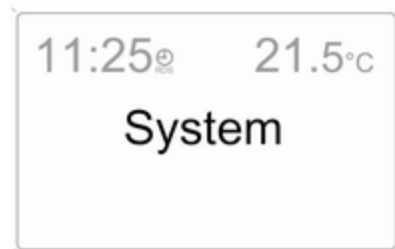

20006

Premere il pulsante **Settings** del sistema Infotainment. Si apre la voce di menu **Audio**.

Richiamare **System** con il pulsante freccia a sinistra ed effettuare la selezione con il tasto **OK**.

Viene evidenziata la prima funzione del menu **System**. Alcune delle funzioni compaiono sul display in forma abbreviata.

Le funzioni sono visualizzate nell'ordine seguente:

- Sincronizzazione dell'ora
- Ora, impostazione delle ore
- Ora, impostazione dei minuti
- Data, impostazione del giorno
- Data, impostazione del mese
- Data, impostazione dell'anno
- Logica di accensione
- Scelta della lingua
- Impostazione delle unità di misura

Sincronizzazione automatica dell'ora

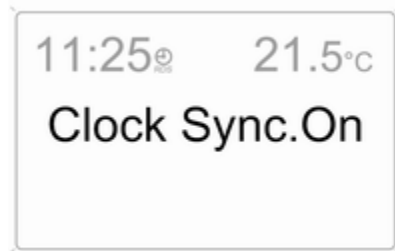

20007

Il segnale RDS (Radio Data System) di gran parte dei trasmettitori VHF regola automaticamente l'ora, identificata da  nel display.

Alcuni trasmettitori potrebbero inviare un segnale orario errato. In tali casi, disattivare la sincronizzazione automatica dell'ora e impostarla manualmente.

Disattivare (**Clock Sync.Off**) o attivare (**Clock Sync.On**) la sincronizzazione automatica dell'ora con i pulsanti a freccia.

Impostazione di data e ora

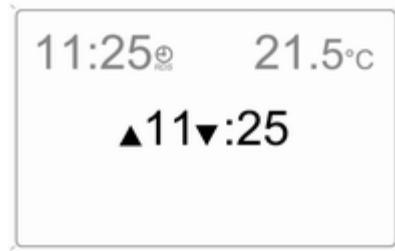

20008

Per impostare la data e l'ora automaticamente, selezionare la voce di menu per le impostazioni di data e ora ed eseguire la selezione desiderata.

Il valore selezionato per la modifica è indicato da frecce. Usare i pulsanti a freccia per effettuare le impostazioni desiderate. L'impostazione viene salvata quando si esce dal menu.

Logica di accensione

Consultare il manuale di istruzioni del sistema Infotainment.

Scelta della lingua

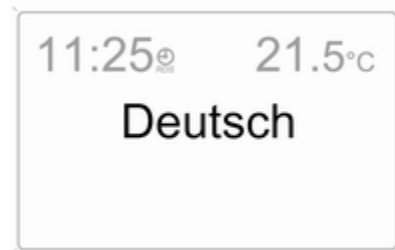

20009

Per alcune funzioni è possibile selezionare la lingua del display.

Selezionare la lingua desiderata con i pulsanti a freccia.

Impostazione delle unità di misura

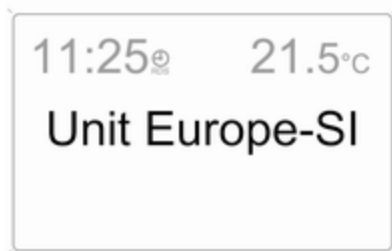

20010

Selezionare l'unità di misura desiderata con i pulsanti a freccia.

Visualizzatore Grafico Info, Visualizzatore a colori Info

A seconda della configurazione, il veicolo è dotato di un Graphic-Info-Display o Colour-Info-Display. Il

Visualizzatore Info si trova nel quadro strumenti, sopra il sistema Infotainment.



20025

Il Visualizzatore Info indica:

- l'orario ⇨ 79
- la temperatura esterna ⇨ 78
- la data ⇨ 79
- Sistemi Infotainment e navigazione - Vedere il manuale di istruzioni del sistema Infotainment
- impostazioni del sistema

Il Visualizzatore Info si trova nel quadro strumenti, sopra il sistema Infotainment. Il Graphic-Info-Display vi-

sualizza le informazioni in monocromia. Il Colour-Info-Display visualizza le informazioni a colori.

Il tipo di informazioni visualizzate e le modalità di visualizzazione dipendono dall'equipaggiamento del veicolo e dalle impostazioni del computer di bordo e del sistema Infotainment. Il display visualizza alcune informazioni in forma abbreviata.

Se sul visualizzatore compare F, è presente un guasto. Rivolgersi ad un'officina per eliminare la causa del guasto.

Computer di bordo, Graphic-Info-Display, Colour-Info-Display ⇨ 105.

Selezione delle funzioni

Il Visualizzatore Info consente l'accesso alle funzioni e alle impostazioni del sistema Infotainment.

Per selezionare ed eseguire le funzioni nel menu sul display, usare i tasti freccia e la manopola multifunzione centrale del sistema Infotainment, oppure la rotellina sinistra presente sul volante.

Se il Visualizzatore Info mostra un messaggio Check control, il visualizzatore è bloccato e non può eseguire altre funzioni. Confermare il messaggio premendo un tasto freccia, la manopola multifunzione o la rotellina sinistra. Se compaiono diversi messaggi di avvertimento, confermarli uno alla volta.

Check control ⇨ 102.

Selezione tramite i pulsanti del sistema Infotainment

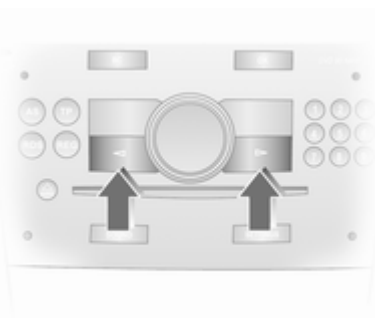

Selezionare una funzione tramite i tasti freccia del Sistema Infotainment. Il menu della funzione selezionata viene visualizzato.

Selezionare utilizzando la manopola multifunzione centrale

La manopola multifunzione è il dispositivo centrale di comando per i menu:

Ruotare

- per evidenziare un'opzione del menu
- per impostare un valore numerico o visualizzare un'opzione del menu

Premere

- per selezionare o attivare l'opzione evidenziata
- per confermare un valore impostato
- per passare da on a off e viceversa in una funzione di sistema

Per uscire da un menu, ruotare la manopola multifunzione a sinistra o a destra con **Invio** o **Main** e selezionare.

Selezione con la rotella di regolazione sinistra sul volante



Girare la rotella di regolazione per richiamare la funzione desiderata.

Premere la rotellina di regolazione per selezionare gli oggetti selezionati e confermare i comandi. Premere per azionare il cronometro o per riavviare la misurazione e il calcolo.

Computer di bordo ⇨ 105.

Funzioni



Per ogni area di funzione è presente una pagina principale (Main) che viene selezionata nel bordo superiore del visualizzatore:

- audio,
- navigazione,
- telefono,
- computer di bordo.

Ulteriori informazioni sono riportate nel manuale di istruzioni del sistema Infotainment.

Impostazioni del sistema



20013

Le impostazioni sono accessibili mediante il menu **Impostazioni**. Premere il tasto **Main** (non presente in tutti i sistemi Infotainment) del sistema Infotainment per richiamare la schermata principale. Premere il pulsante **Settings**. Nel sistema Infotainment CD 30, assicurarsi che nessun menu sia stato selezionato. Il menu **Impostazioni** viene visualizzato.

Le funzioni sono visualizzate nell'ordine seguente:

- **Orario, data**
- **Lingua**

- **Unità**
- **Contrasto**
- **Giorno/not.**
- **Logica di accensione**

Impostazione di data e ora

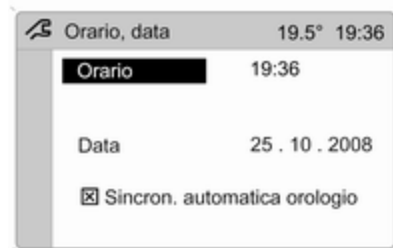

20014

Con il sistema di navigazione, data e ora vengono impostati automaticamente al ricevimento di un segnale di satellite GPS. Se l'ora visualizzata non coincide con l'ora esatta, è possibile correggerla manualmente o automaticamente ricevendo un segnale orario RDS.

Alcuni trasmettitori RDS non inviano un segnale orario corretto. In tali casi, disattivare la sincronizzazione automatica dell'ora e impostarla manualmente.

Per impostare l'ora e la data manualmente, selezionare la voce di menu **Orario, data** dal menu **Impostazioni**. Viene visualizzato il menu. Selezionare le voci di menu desiderate e impostare i dati desiderati.

Per correggere l'ora con l'ausilio del sistema RDS, selezionare la voce di menu **Sincron. automatica orologio** dal menu **Orario, data**. Nella casella di fianco a **Sincron. automatica orologio** apparirà un segno di spunta.

Sceita della lingua

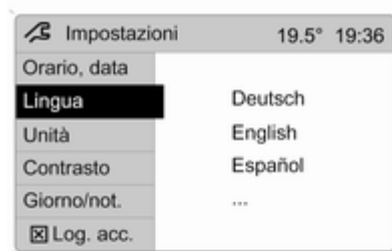

20015

Per alcune funzioni è possibile selezionare la lingua del display. Selezionare la voce di menu **Lingua**, dal menu **Impostazioni**. Sono visualizzate le lingue disponibili.



20016

Selezionare la lingua desiderata. Le voci di menu selezionate sono indicate dal simbolo ►.

Nei sistemi con annunci vocali, quando viene cambiata la lingua del display, il sistema chiede se si desidera cambiare anche la lingua degli annunci vocali. Consultare il manuale di istruzioni del sistema Infotainment.

Impostazione delle unità di misura



20017

Selezionare la voce di menu **Unità**, dal menu **Impostazioni**. Sono visualizzate le unità di misura disponibili. Selezionare l'unità desiderata.

Le voci di menu selezionate sono indicate dal simbolo ●.

Visualizzatore Grafico Info (Graphic-Info-Display)

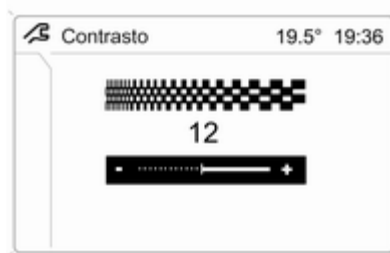

20018

Selezionare la voce di menu **Contrasto**, dal menu **Impostazioni**. Viene visualizzato il menu. Confermare l'impostazione richiesta.

Impostazione della modalità del display

È possibile regolare la luminosità del display in base alle condizioni di luce: Selezionare la voce di menu **Giorno/not.**, dal menu **Impostazioni**. Le opzioni sono visualizzate.

Automatico: adattato in base all'illuminazione del veicolo.

Sempre design diurno; testo nero o a colori su sfondo chiaro.

Sempre design notturno; testo bianco o a colori su sfondo scuro.

Le voci di menu selezionate sono indicate dal simbolo ●.

Logica di accensione

Consultare il manuale di istruzioni del sistema Infotainment.

Messaggi del veicolo

Segnali acustici

All'avvio del motore o durante la guida

- Se la cintura di sicurezza non è allacciata.
- Quando si attivano i segnali di svolta e di cambio della corsia di marcia.
- Quando il veicolo viene guidato e viene azionato il freno elettrico di stazionamento ⇨ 139.
- Quando si rilascia il freno elettrico di stazionamento senza premere il pedale del freno ⇨ 92.
- Se c'è un guasto nell'impianto frenante ⇨ 87.
- Se il sistema di ausilio al parcheggio rileva un oggetto ⇨ 145.
- Nei veicoli dotati di segnalazione della velocità elevata; quando la velocità del veicolo supera 120 km/h ⇨ 93.

Quando il veicolo è parcheggiato e/o all'apertura della portiera del conducente

- Quando la chiave è nell'interruttore di accensione.
- Se le luci esterne sono accese.

Pressione dei pneumatici

Check control



20021

Nei veicoli dotati di sistema di monitoraggio della pressione dei pneumatici, se viene rilevata una pressione bassa, le informazioni rilevanti compaiono sul display.

Ridurre la velocità e controllare la pressione dei pneumatici alla prima occasione.

Sistema di monitoraggio pressione pneumatici ⇨ 180.

Controllare la pressione dei pneumatici ⇨ 179, ⇨ 209.



20022

Se viene rilevata una perdita di pressione importante, appare un messaggio che indica il pneumatico coinvolto.

Togliersi dal flusso del traffico il più velocemente possibile, senza mettere in pericolo altri veicoli. Arrestare

il veicolo e controllare i pneumatici. Montare la ruota di scorta ⇨ 186, ⇨ 189.

Sistema di monitoraggio pressione pneumatici ⇨ 180.

Computer di bordo

Computer di bordo nel Visualizzatore Info

Il computer di bordo fornisce informazioni sui dati relativi alla guida, che vengono continuamente registrati e valutati elettronicamente. Per accedere ai dati del veicolo nel computer di bordo premere il pulsante **BC** del sistema Infotainment oppure la rotella di regolazione sinistra del volante.

Alcune delle funzioni compaiono sul display in forma abbreviata. Una volta selezionata la funzione, vengono visualizzate le file seguenti della funzione del computer di bordo.

Le funzioni sono visualizzate nell'ordine seguente:

- Consumo istantaneo
- Consumo medio
- Consumo effettivo
- Velocità media
- Distanza percorsa

- Autonomia
- Cronometro

Visualizzatore Info ⇨ 94.

Consumo istantaneo

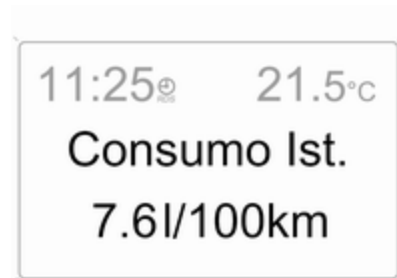

20023

Visualizza il consumo istantaneo di carburante.

La visualizzazione cambia a seconda della velocità:

Visualizzazione in l/h	=	sotto 13 km/h
Visualizzazione in l/100 km	=	sopra 13 km/h

Consumo medio

Visualizza il consumo medio di carburante. La misurazione può essere azzerata in qualsiasi momento.

Consumo effettivo

Visualizzazione della quantità di carburante consumato. La misurazione può essere azzerata in qualsiasi momento.

Velocità media

Visualizza la velocità media. La misurazione può essere azzerata in qualsiasi momento.

Le soste effettuate con disinserimento dell'accensione nel corso di un viaggio non vengono incluse nei calcoli.

Distanza percorsa

Visualizza la distanza percorsa. La misurazione può essere azzerata in qualsiasi momento.

Autonomia

L'autonomia viene calcolata in base al livello corrente di carburante nel serbatoio e al consumo istantaneo. Il display visualizza valori medi.

Dopo un certo tempo dal rifornimento, l'autonomia viene aggiornata automaticamente.

Se il carburante nel serbatoio consente un'autonomia inferiore a 50 km di viaggio, sul display compare la segnalazione **Autonomia**.

Se il carburante nel serbatoio consente un'autonomia inferiore a 30 km di viaggio, sul display compare la segnalazione **Rifornimento!**.

Confermare la voce di menu ↵ 94.

Azzeramento delle informazioni del computer di bordo

Selezionare l'informazione desiderata del computer di bordo e azzerarla premendo la rotellina sinistra sul volante o il tasto **OK** del sistema Infotainment.

Cronometro

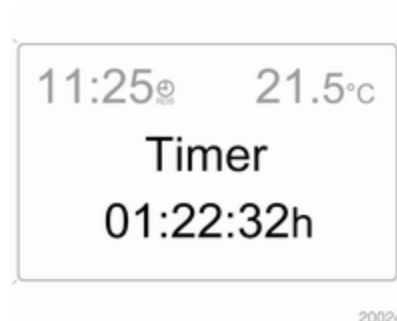

Utilizzando i tasti freccia:

Per avviarlo, premere il tasto freccia sinistro per selezionare la voce di menu **Start** e premere il tasto **OK** per avviare/arrestare. Per azzerare, premere il tasto freccia sinistro per selezionare la voce di menu **Reset** e premere il tasto **OK**.

Utilizzando la rotella di regolazione sinistra sul volante:

Per avviarlo, selezionare la voce di menu **Start** e premere per avviare/arrestare. Per azzerare, selezionare la voce di menu **Reset** e premere per confermare il comando.

Interruzione alimentazione elettrica

In caso di interruzione dell'alimentazione elettrica o di sostanziale abbassamento della tensione della batteria, i valori memorizzati nel computer di bordo verranno persi.

Computer di bordo del Visualizzatore Grafico Info e del Visualizzatore a Colori Info



20027

I computer di bordo forniscono informazioni sui dati relativi alla guida, che vengono continuamente registrati e valutati elettronicamente. La pagina principale del computer di bordo fornisce informazioni sull'autonomia, il consumo medio e il consumo istantaneo.

Per visualizzare altri dati del computer di bordo, premere il pulsante **BC** sul sistema Infotainment e selezionare il menu del computer di bordo nel display.

Le informazioni dei due computer di bordo possono essere azzerate separatamente, consentendo di visualizzare le diverse distanze del percorso.

Graphic-Info-Display,
Colour-Info-Display ↗ 97.

Autonomia



20025

L'autonomia viene calcolata in base al livello corrente di carburante nel serbatoio e al consumo istantaneo. Il display visualizza valori medi.

Dopo un certo tempo dal rifornimento, l'autonomia viene aggiornata automaticamente.



20026

Se il carburante nel serbatoio consente un'autonomia inferiore a 50 km di viaggio, sul display compare la segnalazione **Autonomia**.

Se il carburante nel serbatoio consente un'autonomia inferiore a 30 km di viaggio, sul display compare la segnalazione **Rifornimento!**.

Confermare la voce di menu ↪ 97.

Consumo istantaneo

Visualizza il consumo istantaneo di carburante.

La visualizzazione cambia a seconda della velocità:

Visualizzazione in l/h	=	sotto 13 km/h
Visualizzazione in l/100 km	=	sopra 13 km/h

Distanza percorsa

Visualizza la distanza percorsa. La misurazione può essere azzerata in qualsiasi momento.

Velocità media

Visualizza la velocità media. La misurazione può essere azzerata in qualsiasi momento.

Le soste effettuate con disinserimento dell'accensione nel corso di un viaggio non vengono incluse nei calcoli.

Consumo effettivo

Visualizzazione della quantità di carburante consumato. La misurazione può essere azzerata in qualsiasi momento.

Consumo medio

Visualizza il consumo medio di carburante. La misurazione può essere azzerata in qualsiasi momento.

Azzeramento delle informazioni del computer di bordo



20028

Selezionare **BC 1** o **BC 2** dal menu del computer di bordo.

Selezionare l'informazione desiderata del computer di bordo e azzerarla premendo la rotellina sinistra sul volante o il tasto **OK** del sistema Infotainment.



20029

Per azzerare tutte le informazioni di un computer di bordo, selezionare la voce di menu **Tutti i valori**. Dopo l'azzeramento, in corrispondenza dell'informazione del computer di bordo selezionata compare "--". I valori ricalcolati vengono visualizzati dopo un breve ritardo.

Cronometro

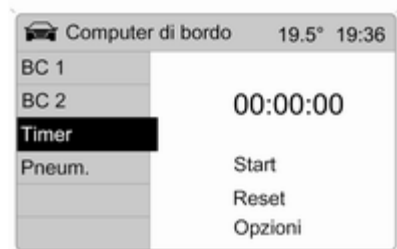

20030

Selezionare la voce di menu **Timer**, dal menu **Computer di bordo**. Il menu **Timer** viene visualizzato.

Per avviare, selezionare la voce di menu **Start**. Per azzerare, selezionare la voce di menu **Reset**.

Nel menu **Opzioni** è possibile selezionare la visualizzazione del cronometro desiderata:

Durata tragitto senza fermate: viene registrato il tempo di guida del veicolo. Il tempo di sosta non viene incluso.

Durata tragitto con fermate: viene registrato il tempo di guida del veicolo. È incluso il tempo in cui il veicolo è fermo con la chiave inserita nell'interruttore.

Durata tragitto: misurazione del tempo dall'attivazione manuale con **Start** alla disattivazione manuale con **Reset**.

Interruzione alimentazione elettrica

In caso di interruzione dell'alimentazione elettrica o di sostanziale abbassamento della tensione della batteria, i valori memorizzati nel computer di bordo verranno persi.

Illuminazione



Luci esterne	108
Luci interne	113
Caratteristiche dell'illuminazione	115

Luci esterne

Interruttore dei fari



Ruotare l'interruttore dei fari:

- AUTO** = Controllo automatico dei fari: I fari si accendono e si spengono automaticamente a seconda delle condizioni di luminosità esterne.
- O** = Off (o disattivazione del controllo automatico dei fari).
-  = Luci di posizione
-  = Fari

Luci posteriori

Le luci posteriori si accendono assieme ai fari e alle luci di posizione.

Controllo automatico dei fari



Quando la funzione di controllo automatico dei fari viene attivata e il motore è in funzione, gli anabbaglianti si accendono automaticamente a seconda delle condizioni esterne di luminosità.

Per motivi di sicurezza, l'interruttore dei fari dovrebbe sempre rimanere in posizione **AUTO**.

Per assicurare che il controllo automatico dei fari funzioni correttamente, non coprire il sensore della luminosità in cima al quadro strumenti.

Luci diurne

Le luci diurne aumentano la visibilità del veicolo durante il giorno. Si accendono automaticamente quando viene avviato e spento il motore quando le luci di posizione o gli anabbaglianti sono accesi o quando il motore si arresta.

Seguire i regolamenti del paese in cui ci si trova quando si usano le luci diurne e i fendinebbia.

Guidare all'estero ⇨ 110.

Illuminazione attivata dal tergicristallo

Con l'interruttore dei fari in posizione **AUTO**, quando il tergicristallo viene attivato per i successivi 8 cicli o più, le luci esterne si accendono automaticamente.

Abbaglianti

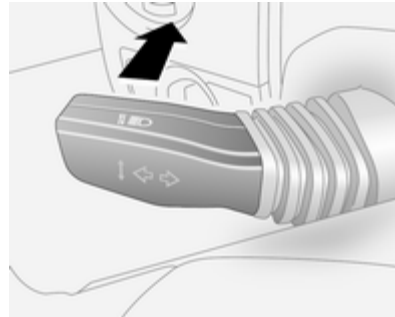

Per passare dagli anabbaglianti agli abbaglianti, spingere la leva.

Per passare agli anabbaglianti, tirare di nuovo la leva.

Spia  ⇨ 92.

Avvisatore ottico

Per usare gli abbaglianti come avvisatore ottico, tirare la leva.

Regolazione della profondità delle luci

Regolazione manuale della profondità delle luci

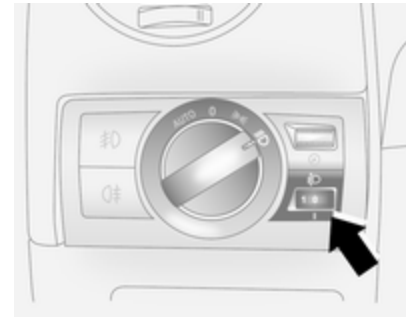

Con gli anabbaglianti accesi, adattare il livello dei fari al carico del veicolo.

La regolazione corretta del livello dei fari riduce l'abbagliamento per gli altri utenti della strada.

Veicoli senza sistema di livellamento automatico

Ruotare la rotella sulla posizione desiderata:

- 0 = Sedili anteriori occupati
- 1 = Tutti i sedili occupati
- 2 = Tutti i sedili occupati e vano di carico impegnato
- 3 = Sedile conducente occupato e vano di carico riempito

Veicoli con sistema di livellamento automatico

Ruotare la rotella sulla posizione desiderata:

- 0 = Sedili anteriori occupati
- 1 = Tutti i sedili occupati
- 1 = Tutti i sedili occupati e vano di carico impegnato
- 2 = Sedile conducente occupato e vano di carico riempito

Sistema di livellamento automatico
 ⇨ 143.

Regolazione profondità luci automatiche

Sui veicoli con fari allo xeno, il livello viene regolato automaticamente in base al carico del veicolo.

Se la spia  si accende nel quadro strumenti durante la guida, si è verificato un guasto. Rivolgersi immediatamente ad un'officina per eliminare il guasto.

Spia  ⇨ 93.

Uso dei fari all'estero

Il fascio di luce asimmetrico dei fari aumenta la visibilità illuminando un tratto di strada più ampio sul lato passeggero.

Tuttavia, se il veicolo viene utilizzato in Paesi con guida sul lato opposto, regolare i fari per evitare l'abbagliamento dei veicoli che vengono incrociati. Rivolgersi ad un'officina.

Segnalatori di emergenza



Inserimento con il pulsante .

In caso di incidente con attivazione degli airbag, si accendono automaticamente i segnalatori di emergenza.

Segnali di svolta e di cambio della corsia di marcia

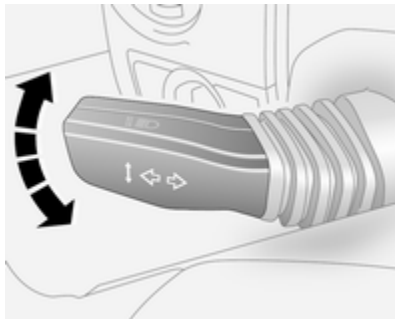

Leva = indicatore di direzione verso destro l'alto

Leva = indicatore di direzione verso il sinistro basso

Spingendo la leva oltre il punto di resistenza, l'indicatore rimane acceso.

Quando il volante torna indietro, l'indicatore viene disattivato automaticamente. Ciò non accade in caso di lieve sterzata come un cambio di corsia.

Per emettere solo tre lampeggi, ad esempio per segnalare un cambio di corsia, spingere la leva fino al punto di resistenza e rilasciarla. Per prolungare la durata del lampeggio, spingere la leva fino al punto di resistenza e trattenerla.

Il volume del segnale dell'indicatore di direzione dipende dalla velocità del veicolo.

Spegnere manualmente l'indicatore di direzione portando la leva nella sua posizione iniziale.

Spie \leftrightarrow \rightarrow 86.

Fendinebbia

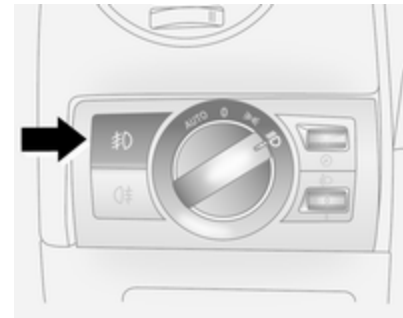

Inserimento con il pulsante FF . La spia FF si accende nel quadro strumenti quando i fendinebbia sono accesi.

È possibile accendere i fendinebbia solo se l'accensione è inserita e i fari o le luci di posizione sono accesi.

Interruttore dei fari in posizione **AUTO**: accendendo i fendinebbia si accenderanno automaticamente anche gli anabbaglianti e le luci di posizione.

Seguire i regolamenti del paese in cui ci si trova quando si usano i fendinebbia.

Retronebbia

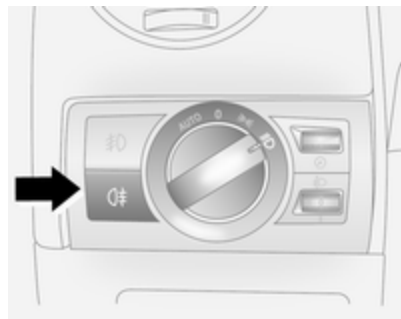

Inserimento con il pulsante Q#.

La spia Q# si accende nel quadro strumenti quando i retronebbia sono accesi.

È possibile attivare i retronebbia solo quando l'accensione è attivata e l'interruttore dei fari è in posizione D o i fendinebbia sono accesi e l'interruttore dei fari è in posizione D .

Interruttore dei fari in posizione **AUTO**: accendendo i retronebbia si accenderanno automaticamente anche gli anabbaglianti e le luci di posizione.

Il retronebbia viene disattivato durante le operazioni di rimorchio.

Luci di parcheggio

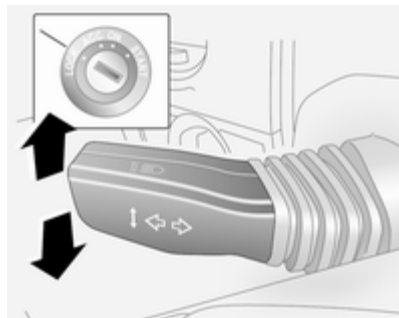

Quando il veicolo è parcheggiato, è possibile accendere le luci di parcheggio su un lato del veicolo:

1. Portare l'interruttore dei fari su **O** o **AUTO**.
2. Disinserire l'accensione.

3. Portare la leva degli indicatori di direzione del tutto verso l'alto (luci di parcheggio di destra) o verso il basso (luci di parcheggio di sinistra).

L'azione è confermata da un segnale acustico e dalla spia dell'indicatore di direzione.

Per spegnere, inserire l'accensione o spostare la leva degli indicatori di direzione nel senso opposto.

Luci di retromarcia

Le luci di retromarcia si accendono quando, con l'accensione inserita, si innesta la retromarcia.

Terza luce di stop

Si accende quando vengono azionati i freni e agisce come una terza luce di stop per integrare le luci dei freni.

Coprifari appannati

Il lato interno dell'alloggiamento dei fari si può appannare rapidamente in condizioni di clima umido e freddo, forte pioggia o dopo il lavaggio.

L'appannamento sparisce rapidamente da solo, ma può essere agevolato accendendo i fari.

Luci interne

Controllo delle luci del quadro strumenti



Il quadro strumenti si accende quando l'accensione è attivata.

La luminosità può essere regolata quando sono accese le luci esterne: Ruotare la rotellina verso destra o verso sinistra fino a quando si ottiene la luminosità desiderata.

Se la portiera del conducente è aperta o se si preme  sul telecomando, il quadro strumenti si ac-

cende automaticamente per 30 secondi fino a quando l'interruttore passa nella posizione **ACC**.

Modalità visualizzazione ⇨ 97.

Luci interne

Luce di cortesia anteriore

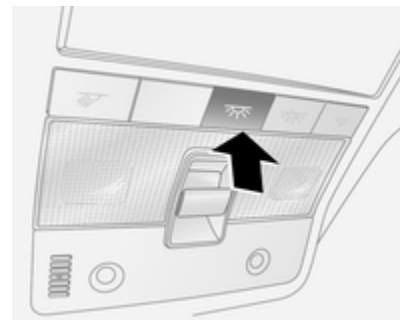

Le luci di lettura anteriori e posteriori e le luci del vano di carico funzionano come luci di cortesia e si accendono quando vengono aperte le portiere o il portellone posteriore.

Se le portiere o il portellone posteriore rimangono aperti, le luci rimangono accese per i 10 minuti successivi. Una volta che tutte le portiere e il portellone posteriore sono chiusi, le luci di cortesia si abbassano gradualmente dopo 10 secondi.

Premendo il tasto  nel rivestimento del tetto, si accendono sia le luci di lettura anteriori sia quelle posteriori. Premerlo di nuovo per spegnerle.

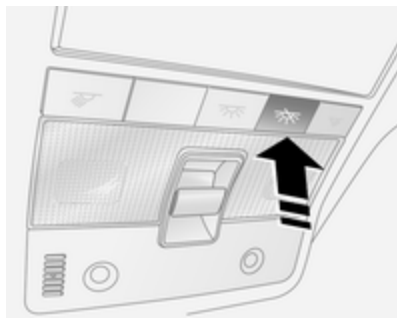

È possibile spegnere immediatamente le luci di cortesia premendo il tasto .

Luci anteriori della portiera

Si accendono all'apertura di una portiera. Una volta chiuse tutte le portiere, le luci anteriori si spengono dopo 10 secondi.

Se si lasciano le portiere aperte, le luci rimarranno accese per 10 secondi.

Spegnerle immediatamente premendo il tasto  del rivestimento del tetto.

Luca interruttore di accensione

Si accende quando si apre una portiera.

Spegnerle immediatamente premendo il tasto  del rivestimento del tetto.

Luca del posacenere

Il posacenere anteriore portatile, che si trova di fronte al portabibite, si accende a seconda delle luci esterne.

Luca del cassetto portaoggetti

Si accende quando viene aperto il cassetto portaoggetti.

Illuminazione del vano di carico



Si accende quando è aperta una portiera o il portellone posteriore.

Luci di lettura

Luci di lettura anteriori

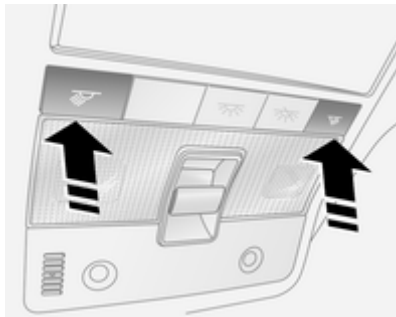

Si accendono con i tasti  e .

Evitare di usare le luci di lettura anteriori mentre si guida al buio, in quanto possono ridurre la visibilità del conducente.

Luci di lettura posteriori



Le luci di lettura posteriori sinistra e destra sono utilizzabili separatamente. Premere per attivare e disattivare.

Luci nelle alette parasole

Si accendono al sollevamento della copertura dello specchietto di cortesia  32.

Caratteristiche dell'illuminazione

Illuminazione all'entrata

Illuminazione di cortesia

A seconda delle condizioni esterne di luminosità, quando si sblocca il veicolo con il telecomando i segnalatori di emergenza lampeggiano due volte e le luci esterne e interne si accendono per 20 secondi. Questa funzione agevola la localizzazione del veicolo in condizioni di scarsa luminosità.

Luci in uscita

Gli anabbaglianti e le luci di retromarcia si accendono per 30 secondi dopo che il conducente è sceso dal veicolo e ha chiuso la portiera.

Accensione

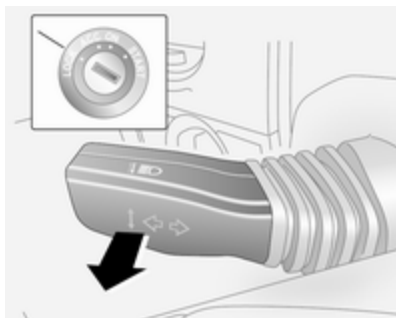

1. Disinserire l'accensione.
2. Rimuovere la chiave d'accensione.
3. Aprire la portiera del conducente.
4. Tirare la leva degli indicatori di direzione.
5. Chiudere la portiera del conducente.

Se la portiera del conducente non viene chiusa, le luci si spengono dopo circa due minuti.

È possibile disattivare le luci in uscita inserendo la chiave nell'interruttore o tirando di nuovo la leva dell'indicatore di direzione mentre la portiera lato guida è aperta.

Dispositivo salvacarica della batteria

Per evitare di scaricare la batteria, le luci esterne si spengono automaticamente 10 minuti dopo l'attivazione dell'accensione.

Il dispositivo salvacarica della batteria non funziona se le luci vengono accese 10 minuti dopo che l'accensione è stata disattivata; non rimuovere la chiave dall'interruttore dell'accensione fino a quando la batteria non è stata ricaricata.

Sistema Infotainment

Introduzione	117
Radio	117
Telefono	118

Introduzione

Funzionamento

Sistema Infotainment e sistema di navigazione

I sistemi funzionano come descritto nei manuali di istruzioni inclusi.

Il sistema di navigazione viene fornito con un CD o un DVD contenente informazioni dettagliate del territorio locale. Per informazioni su altri Paesi/zone geografiche, richiedere i relativi CD presso il Riparatore Autorizzato di riferimento.

Radio

Ricezione radio

La ricezione radio può risultare compromessa da scariche elettrostatiche, rumore, distorsioni o perdita della ricezione stessa a causa di:

- variazioni di distanza dal trasmettitore,
- interferenze dovute alle onde radio riflesse e
- oscuramenti.

Telefono

Telefoni cellulari e apparecchiature radio CB

Istruzioni per l'installazione e indicazioni per l'uso

Per l'installazione e l'uso di un telefono cellulare si devono osservare le istruzioni di installazione specifiche del veicolo e le indicazioni fornite dal produttore del telefono cellulare e del dispositivo vivavoce. In caso contrario si può invalidare l'omologazione del veicolo (direttiva EU 95/54/CE).

Consigli per un funzionamento senza problemi:

- far installare l'antenna esterna a norma per ottenere la massima copertura possibile,
- potenza di trasmissione massima 10 Watt,
- installazione del telefono in un punto adatto, vedere la nota al riguardo ⇨ 46.

Richiedere assistenza per identificare le posizioni di montaggio predeterminate per l'antenna esterna o i supporti di altri dispositivi; informarsi inoltre sulle modalità di utilizzo di dispositivi con una potenza di trasmissione superiore a 10 Watt.

L'uso di un dispositivo vivavoce senza antenna esterna e che utilizza gli standard di telefonia mobile GSM 900/1800/1900 e UMTS è consentito solo se la potenza di trasmissione massima del telefono cellulare non supera i 2 Watt per il GSM 900, o 1 Watt per gli altri tipi.

Per motivi di sicurezza, non utilizzare il telefono mentre si guida. Anche se si usa un kit vivavoce, conversare al telefono può essere fonte di distrazione.

Avvertenza

Le apparecchiature radio e i telefoni cellulari non conformi con gli standard di telefonia mobile sopra elencati si devono utilizzare solamente con un'antenna posta al di fuori del veicolo.

Attenzione

Quando utilizzati all'interno del veicolo senza un'antenna esterna, i telefoni mobili e gli impianti radio possono provocare guasti nell'elettronica del veicolo, a meno che non vengano rispettate le normative sopra descritte.

Climatizzatore

Sistemi di climatizzazione	119
Bocchette di ventilazione	123
Manutenzione	124

Sistemi di climatizzazione

Sistema di riscaldamento e di ventilazione



Comandi per:

- Temperatura
 - Distribuzione dell'aria
 - Velocità della ventola
- Lunotto termico ⇨ 32.
 Sedili riscaldati ⇨ 40.

Temperatura

rosso = caldo
 blu = freddo

Il riscaldamento entra in piena efficienza solo quando il motore raggiunge la temperatura di esercizio.

Distribuzione dell'aria

- = zona della testa attraverso le bocchette dell'aria orientabili
- = zona della testa attraverso le bocchette di ventilazione regolabili e vani piedi
- = vani piedi
- = parabrezza, finestrini anteriori e vani piedi
- = parabrezza, finestrini anteriori e zona testa attraverso le bocchette di ventilazione orientabili

Sono possibili tutte le combinazioni.



Velocità della ventola

- = spento
- 1 = velocità minima
- 4 = velocità massima

Regolare il flusso dell'aria della ventola selezionando la velocità desiderata.

Sistema di climatizzazione

Oltre al sistema di riscaldamento e di ventilazione, il climatizzatore dispone delle seguenti funzioni:

-  = raffreddamento
-  = ricircolo dell'aria
-  = sbrinamento e disappannamento

Raffreddamento

Controllabile con il pulsante , è operativo solo quando il motore e la ventola sono in funzione.

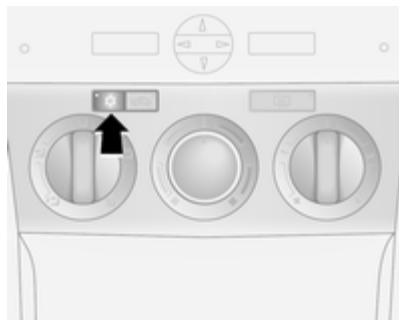



Il climatizzatore raffredda e deumidifica (asciuga) quando le temperature esterne sono leggermente al di sopra del punto di congelamento. Ciò può provocare la formazione di condensa, che gocciolerà da sotto il veicolo.

Se raffreddamento o deumidificazione non servono, spegnere il sistema di raffreddamento per risparmiare carburante.

Raffreddamento massimo

Aprire brevemente i finestrini e il tetto apribile in modo da disperdere rapidamente l'aria calda.

- Premere il pulsante  per attivare il climatizzatore.
- Premere il pulsante  per attivare il ricircolo dell'aria.
- Portare l'interruttore di distribuzione dell'aria su .
- Impostare l'interruttore della temperatura al livello più freddo.
- Regolare la ventola alla velocità massima.
- Aprire tutte le bocchette dell'aria.

Sistema di ricircolo dell'aria

Inserimento con il pulsante .



Avvertenza

In modalità di ricircolo, lo scambio d'aria con l'esterno risulta ridotto. Utilizzando tale modalità senza allo stesso tempo raffreddare l'aria, l'umidità nell'abitacolo aumenta, facendo appannare i finestrini. Inoltre la qualità dell'aria nell'abitacolo si deteriora, e potrebbe provocare sonnolenza agli occupanti.





Sbrinamento e disappannamento dei cristalli

Inserimento con il pulsante .



- Impostare l'interruttore della distribuzione dell'aria  o .
- Impostare il comando della temperatura al livello più caldo.
- Regolare la ventola alla velocità massima.
- Chiudere le bocchette di ventilazione centrali.

- Aprire le bocchette di ventilazione laterali e orientarle verso i finestrini delle portiere.
- Inserire il lunotto termico  ⇨ 32.



Il climatizzatore  e il ricircolo dell'aria  si accendono automaticamente per migliorare l'efficienza dello sbrinamento quando viene selezionata la posizione  o .

Sistema di climatizzazione elettronico



Comandi per:

- Temperatura
- Distribuzione dell'aria
- Velocità della ventola

AUTO = Modalità automatica
 = Ricircolo dell'aria automatico
 = sbrinamento e disappannamento

Raffreddamento , ricircolo dell'aria  ⇨ 120.

Lunotto termico  ⇨ 32.

Non coprire il sensore della temperatura interna (che si trova sotto all'interruttore della ventola) o il sensore della luce solare (posizionato davanti alle bocchette di sbrinamento del parabrezza), questo potrebbe causare un malfunzionamento del sistema.

Modalità automatica AUTO

Impostazioni di base per il massimo comfort:

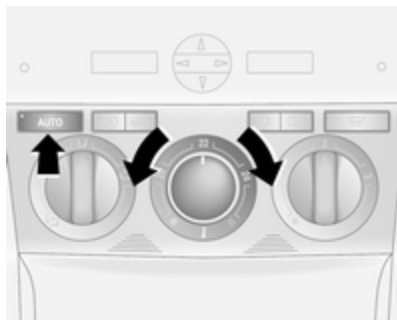

- Premere il pulsante **AUTO**, il raffreddamento si attiva automaticamente.
- Aprire tutte le bocchette dell'aria.
- Impostare l'interruttore della temperatura come desiderato.

L'impostazione consigliata per il massimo comfort è 22 °C. Sono possibili regolazioni intermedie.

Per disattivare la modalità automatica, ruotare la ventola in posizione Off ❄.

Tutte le bocchette dell'aria vengono attivate automaticamente nella modalità automatica. Le bocchette dell'aria dovrebbero pertanto essere sempre aperte.

Ricircolo dell'aria automatico

Il sistema automatico di ricircolo dell'aria ha un sensore della qualità dell'aria che si accende automaticamente se vengono rilevati gas pericolosi nell'abitacolo.

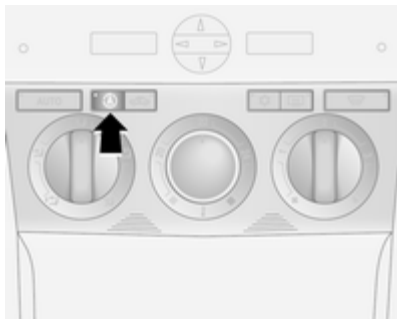



Inserimento con il pulsante .

Il sistema di ricircolo automatico dell'aria può funzionare solo se il motore è acceso.

Sbrinamento e disappannamento dei cristalli



- Premere il pulsante .
- Impostare la velocità della ventola desiderata.

La modalità di ricircolo dell'aria  viene disinserita automaticamente. Il raffreddamento  viene acceso.

Per spegnere il disappannamento e lo sbrinamento dei finestrini, premere di nuovo il pulsante , premere **AUTO**, regolare la velocità della ventola o l'interruttore di distribuzione dell'aria.

Inserire il lunotto termico ☞ 32.

Impostazioni manuali



È possibile modificare le impostazioni del climatizzatore premendo il pulsante  o regolando la velocità della ventola o con l'interruttore di distribuzione dell'aria. Modificando un'impostazione si disattiva la modalità automatica.



Per tornare alla modalità automatica: premere il pulsante **AUTO**.

Bocchette di ventilazione

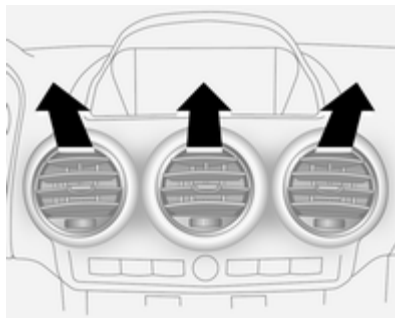
Bocchette di ventilazione orientabili



Per aprire e chiudere le bocchette di ventilazione, ruotare la rotellina orizzontale a sinistra o a destra.

Aprire le bocchette di ventilazione quando l'interruttore per la distribuzione dell'aria è posizionato su  o .

Se si accende la ventola, l'erogazione dell'aria aumenta.

Controllare la temperatura dell'aria delle bocchette di ventilazione laterali agendo sull'interruttore di comando della temperatura.

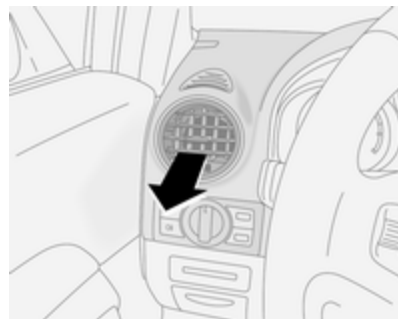

Regolare la direzione del flusso d'aria modificando l'inclinazione orizzontale e verticale delle alette della bocchetta.

Avvertenza

Non applicare oggetti alle alette delle bocchette dell'aria. C'è il rischio di danni e lesioni in caso di incidente.

Bocchette di ventilazione fisse

Altre bocchette dell'aria si trovano sotto il parabrezza, i finestrini e nei vani piedi anteriori e posteriori.

Tenere libera la zona sotto ai sedili anteriori per consentire il passaggio di aria verso il vano piedi passeggeri posteriore.

Raffreddamento del vano portaoggetti

Quando il climatizzatore è acceso, l'aria raffreddata arriva anche al cassetto portaoggetti attraverso un'apertura.

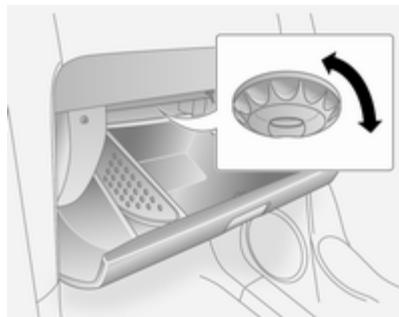

Ruotare la rotellina di regolazione in senso antiorario per consentire al climatizzatore di tenere al fresco il contenuto del cassetto portaoggetti.

Ruotare la rotellina di regolazione in senso orario per chiudere l'apertura quando il raffreddamento del cassetto portaoggetti non è necessario.

Manutenzione

Preso dell'aria

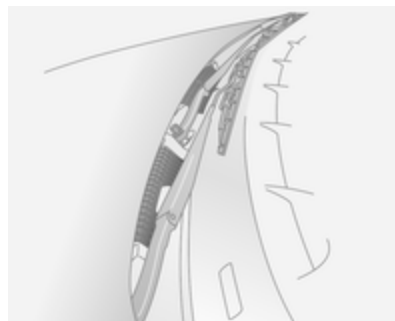

Le prese dell'aria davanti al parabrezza nel vano motore non devono essere ostruite in alcun modo per consentire l'ingresso dell'aria. Togliere eventuali depositi di foglie, sporco o neve.

Filtro antipolline

Filtraggio dell'aria immessa nell'abitacolo

Un filtro antipolline depura l'aria immessa nell'abitacolo da polvere, fuggine, polline e spore.

Filtro a carboni attivi

Oltre all'azione del filtro antipolline, quella del filtro a carboni attivi riduce i cattivi odori.

Funzionamento regolare del climatizzatore

Per garantire sempre la massima efficienza del sistema, il raffreddamento deve essere attivato per alcuni minuti almeno una volta alla settimana, indipendentemente dalle condizioni climatiche e dalla stagione. Il funzionamento con raffreddamento non è possibile quando la temperatura esterna è troppo bassa.

Manutenzione

Per un raffreddamento ottimale, si consiglia di far controllare annualmente il sistema di climatizzazione, a partire da 3 anni dopo la prima immatricolazione del veicolo. Di seguito indichiamo alcuni controlli da effettuare.

- Prova di funzionalità e di pressione
- Funzionalità del riscaldamento
- Controllo di tenuta
- Controllo delle cinghie di trasmissione
- Pulizia del condensatore e scarico dell'evaporatore
- Controllo delle prestazioni

Guida e funzionamento

Consigli per la guida	126
Avviamento e funzionamento	126
Gas di scarico	129
Cambio automatico	131
Cambio manuale	135
Sistemi di guida	136
Freni	138
Sistemi di controllo della guida ..	141
Controllo automatico della velocità di crociera	144
Sistemi di rilevamento ostacoli ..	145
Carburante	147
Traino	149

Consigli per la guida

Controllo del veicolo

Mai procedere in folle con il motore spento

In tale situazione molti impianti (quali il servofreno o il servosterzo) non funzionano, rendendo la marcia un pericolo per sé e per gli altri.

Pedali

Non collocare tappetini nella zona dei pedali per evitare di ostacolare la corsa dei pedali stessi.

Servosterzo

Non lasciare mai il veicolo fermo con il volante ruotato completamente da una parte, in quanto la pompa del servosterzo potrebbe danneggiarsi.

Spia   89.

Avviamento e funzionamento

Rodaggio di un veicolo nuovo

Per i primi viaggi non effettuare inutilmente brusche frenate.

Quando si guida la vettura per la prima volta, è possibile che la cera e l'olio presenti nell'impianto di scarico evaporino producendo l'emissione di fumi. Parcheggiare la vettura all'aperto per un po' evitando di inalare i fumi.

Durante il rodaggio, il consumo di olio e carburante potrebbero risultare un po' più alti del normale.

Filtro antiparticolato  129.

Posizioni della chiave nel blocchetto di accensione



- LOCK** = Accensione disinserita
ACC = Bloccasterzo sbloccato, accensione disinserita
ON = Accensione inserita, con motore diesel: preriscaldamento
START = Avviamento

Avviamento del motore



Cambio manuale: azionare la frizione e i pedali del freno.

Cambio automatico: azionare il pedale del freno e portare la leva del cambio in posizione **P** o **N**.

Non azionare il pedale dell'acceleratore.

Motori diesel: girare la chiave in posizione **ON** per il preriscaldamento finché la spia si spegne ⇨ 90.

Girare brevemente la chiave in posizione **START** e rilasciare. La chiave ritorna automaticamente nella posizione **ON**.

Prima di riavviare o per spegnere il motore, riportare la chiave in posizione **LOCK**.

I tentativi di avviamento non devono durare più di 15 secondi. Se il motore non si avvia, attendere 10 secondi prima di effettuare un altro tentativo.

Il minimo, ora leggermente accelerato, tornerà normale quando la temperatura del motore si sarà innalzata. Guidare a velocità moderata, soprattutto con temperature rigide, fino a quando vengono raggiunte le temperature di esercizio normali del motore.

Avvio del veicolo a temperature basse

In caso di temperature estremamente basse, ad es. inferiori a -20 °C, può rendersi necessario far girare il motore per 30 secondi per avviarlo.

Portare la chiave in posizione **START** e tenerla in posizione fino a quando il motore parte. I tentativi di avviamento non devono durare più di

30 secondi. Se il motore non si avvia, attendere 10 secondi prima di effettuare un altro tentativo.

Assicurarsi che l'olio motore sia della viscosità corretta, che venga usato il carburante corretto, che la manutenzione sia regolare e che la batteria abbia una carica sufficiente.

Interruzione di carburante al motore durante la decelerazione

L'alimentazione del carburante viene interrotta automaticamente durante le decelerazioni, ovvero quando il veicolo procede con una marcia inserita ma non viene premuto l'acceleratore.

Parcheggio

- Azionare sempre il freno elettrico di stazionamento.

Tirare l'interruttore (Ⓢ).

Per ottenere la massima forza, ad esempio quando si parcheggia il veicolo con un rimorchio o nei tratti

in pendenza, tirare due volte l'interruttore (Ⓢ).

- Spegnerne il motore e portare la chiave di accensione in posizione **LOCK**, premere la chiave nell'interruttore e rimuoverla.

Ruotare il volante fino ad avvertire uno scatto per inserire il bloccasterzo.

Per i veicoli con il cambio automatico, premere il pedale del freno e inserire la posizione **P** prima di premere la chiave nell'interruttore di accensione e rimuoverla.

- Se il veicolo è parcheggiato su una superficie piana o in salita, disinserire l'accensione solo dopo aver inserito la prima marcia o portato la leva del cambio in posizione **P**. Inoltre, in salita, girare le ruote anteriori nella direzione opposta rispetto al cordolo del marciapiede.

Se il veicolo è parcheggiato su una superficie in discesa, disinserire l'accensione solo dopo aver inserito la retromarcia o portato la leva del cambio in posizione **P**. Inoltre,

girare le ruote anteriori verso il cordolo del marciapiede.

- Chiudere il veicolo premendo il tasto **⏻** sul telecomando ⇨ 21 e attivare l'impianto di allarme antifurto ⇨ 25.
- Non parcheggiare il veicolo su superfici facilmente infiammabili, in quanto le temperature elevate dell'impianto di scarico potrebbero causare la combustione della superficie.
- Sollevare i finestrini e chiudere il tettuccio apribile.
- Spegnerne le luci esterne, in caso contrario il dispositivo di segnalazione dei fari accesi suonerà quando si apre la portiera del lato guida.
- Le ventole di raffreddamento del motore potrebbero continuare a funzionare anche a motore spento ⇨ 155.
- Al fine di proteggere il turbocompressore, dopo aver viaggiato ad un regime di giri del motore elevato o con elevati carichi sul motore, far

girare brevemente il motore a carico ridotto o in folle per circa 1 o 2 minuti prima di spegnerlo.
Inattività della vettura ⇨ 154.

Gas di scarico

⚠ Pericolo

I gas di scarico del motore contengono monossido di carbonio, che è tossico, ma incolore e inodore e può essere letale se inalato.

Se i fumi di scarico penetrano nell'abitacolo, aprire i finestrini. Rivolgersi ad un'officina per eliminare la causa del guasto.

Evitare di viaggiare con il vano di carico aperto, in quanto i gas di scarico potrebbero entrare nell'abitacolo.

Spia MIL ⇨ 87.

Filtro antiparticolato

Il filtro antiparticolato previsto per le motorizzazioni diesel separa le pericolose particelle di fuliggine dal gas di scarico. Il sistema è corredato di una

funzione autopulente che si attiva automaticamente durante la marcia senza ulteriori notifiche.

Il filtro viene pulito periodicamente bruciando ad alta temperatura le particelle di fuliggine. Questo processo avviene automaticamente in determinate condizioni preimpostate e può richiedere fino a 15 minuti. Durante tale periodo di tempo il consumo di carburante può risultare più elevato. L'emissione di odori e fumo nel corso di tale procedimento è un fenomeno normale.



In determinate situazioni, come ad esempio percorrendo distanze brevi, il sistema non è in grado di completare la funzione autopulente.

Se è richiesta la pulizia del filtro e le precedenti condizioni di guida non consentivano la pulizia automatica, la situazione viene segnalata dall'indicatore di controllo  ⇨ 90.

 si accende quando il filtro antiparticolato è pieno. Avviare il processo di pulizia prima possibile.

 lampeggia quando il filtro antiparticolato ha raggiunto il massimo livello di riempimento. Avviare immediatamente il processo di pulizia per evitare danni al motore.

Processo di pulizia

Per attivare il processo di pulizia continuare a guidare e, non appena le condizioni della strada e del traffico lo permettono, aumentare la velocità fino a oltre 50 km/h. Mantenere un regime del motore di oltre 2000 giri al minuto. Se necessario, passare a una marcia inferiore. Ha quindi inizio la

pulizia del filtro antiparticolato. Non disattivare l'accensione durante la pulizia.

Se anche la spia  si accende nel quadro strumenti mentre il motore è acceso, potrebbe significare che c'è un guasto nel filtro antiparticolato diesel ⇨ 87. Rivolgersi immediatamente ad un'officina.

Attenzione

Se il processo di pulizia viene interrotto più di una volta, si rischia di provocare gravi danni al motore.

La pulizia avviene più rapidamente con regimi e carichi del motore elevati.

La spia  si spegne al completamento della funzione autopulente.

Convertitore catalitico

Il convertitore catalitico riduce la quantità di sostanze nocive presenti nei gas di scarico.

Attenzione

Carburanti di tipi diversi da quelli elencati alle pagine ⇨ 147, ⇨ 204 possono danneggiare il convertitore catalitico o i componenti elettronici.

La benzina incombusta surriscalda e danneggia il convertitore catalitico. Evitare pertanto di utilizzare eccessivamente il motorino di avviamento, di rimanere con il serbatoio vuoto e di avviare il motore a spinta o a traino.

Se il motore perde colpi, funziona in modo irregolare, nel caso di prestazioni ridotte, o se si notano altre anomalie, rivolgersi ad un'officina il prima possibile per eliminare la causa del guasto. In caso di emergenza è possibile proseguire il viaggio, ma solo per breve tempo e con velocità e regime del motore ridotti.

Spia MIL ⇨ 87.

Cambio automatico

Il cambio automatico permette di impostare il cambio marce in automatico (modalità automatica) o in manuale (modalità manuale).

Display del cambio



Il display del cambio visualizza la modalità o la marcia selezionata.

- P** = parcheggio
- R** = retromarcia
- N** = folle

- D** = posizione Drive (modalità automatica)
- 1-6** = marcia selezionata in modalità manuale

Leva del cambio



- P** = posizione di parcheggio, le ruote sono bloccate, inserire solo a veicolo fermo e con il freno elettrico di stazionamento azionato
- R** = retromarcia, innestare solo a veicolo fermo
- N** = minimo o folle
- D** = posizione Drive (modalità automatica con tutte le marce)

La leva del cambio è bloccata in posizione **P** e **N** e può essere spostata solo quando l'accensione è inserita e il pedale del freno è premuto.

Per portare la leva del cambio in posizione **P** o **R**, premere il pulsante di rilascio.

Non inserire mai **P** o **R** con il veicolo in movimento.

Il motore può essere avviato solo con la leva in posizione **P** o **N**. Premere il pedale del freno o applicare il freno elettrico di stazionamento prima di partire.

Non accelerare mentre si innesta una marcia. Non premere mai contemporaneamente il pedale dell'acceleratore e quello del freno.

Quando è inserita una marcia, rilasciando il pedale del freno il veicolo inizia ad avanzare lentamente.

Freno motore

Per utilizzare l'effetto frenante del motore, quando si viaggia in discesa selezionare per tempo una marcia più bassa (vedere Modalità manuale).

Utilizzare l'effetto frenante del motore piuttosto che il pedale del freno quando si guida in discesa: la vita utile dei freni aumenterà.

Disimpegno della vettura

Il disimpegno del veicolo è consentito solo se il veicolo è bloccato nell'acqua, nella sabbia, nel fango, nella neve o in un fossato. Spostare ripetutamente la leva del cambio tra **D** e **R** mentre si applica una leggera pressione sul pedale dell'acceleratore con una marcia inserita. Non mandare su di giri il motore ed evitare accelerazioni repentine.

Se non è possibile sbloccare il veicolo dopo manovre ripetute, può essere necessario trainare il veicolo ↪ 192.

Parcheggio

Azionare il freno elettrico di stazionamento e portare la leva del cambio in posizione **P**.

La chiave di accensione può essere rimossa solo quando la leva del cambio è in posizione **P**.

Modalità manuale



Spostare la leva del cambio dalla posizione **D** e muoverla a sinistra e poi in avanti o indietro.

+ = Passaggio a marcia superiore.

- = Passaggio a marcia inferiore.

Portare la leva del cambio nella direzione desiderata. Poi ritorna alla posizione centrale.

È possibile cambiare marcia in modalità manuale durante l'accelerazione. Se la velocità del motore è troppo bassa, il cambio passerà au-

tomaticamente a una marcia inferiore, anche in modalità manuale, per impedire che il motore si arresti.

Se si seleziona una marcia superiore quando la velocità del veicolo è troppo bassa o una marcia inferiore quando la velocità del veicolo è troppo alta, il cambio marcia non viene eseguito.

In modalità cambio manuale, il passaggio automatico a una marcia superiore non avviene quando il regime del motore è elevato.

Le marce possono essere saltate spostando ripetutamente la leva del cambio a brevi intervalli.

Dopo l'arresto, viene selezionata automaticamente la prima marcia.

Quando si parte su superfici sdrucciolevoli, muovere la leva del cambio in avanti per inserire la seconda marcia.

Per tornare alla posizione **D**, riportare la leva del cambio verso destra.

Programmi di marcia elettronici

- In seguito ad un avviamento a freddo, il programma della temperatura di esercizio aumenta il regime del motore per portare rapidamente in temperatura il convertitore catalitico.

Kickdown

Sia nella modalità automatica sia in quella manuale, se il pedale dell'acceleratore viene premuto completamente, il cambio passa a una marcia inferiore a seconda della velocità del motore. Ai fini dell'accelerazione, è possibile usufruire di tutta la potenza di cui dispone il motore.

Modalità economia di carburante

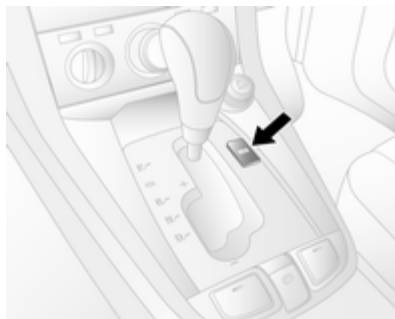

Attivare la modalità di economia del carburante per consentire al cambio di adattare gli schemi di inserimento delle marce, ottimizzando così i consumi.

Attivazione

In modalità automatica, premere il pulsante **ECO**; la spia **ECO** si accende nel quadro strumenti ⇨ 92.

Le impostazioni di alcuni sistemi elettronici vengono modificate per ridurre i consumi di carburante:

- Il motore reagisce meno rapidamente ai movimenti del pedale dell'acceleratore.
- Il passaggio automatico alla marcia superiore avviene più velocemente, mentre quello alla marcia inferiore avviene più lentamente.
- Per migliorare l'efficienza e aumentare la potenza e la coppia, alle velocità di crociera il cambio si collega al motore.
- L'alimentazione di carburante viene interrotta automaticamente in modo più rapido durante la decelerazione del veicolo. Interruzione di carburante al motore durante la decelerazione ⇨ 128.

Non utilizzare la modalità di risparmio del carburante quando si traina, ad esempio, un rimorchio.

Disattivazione

La modalità di consumo del carburante viene disattivata premendo di nuovo il pulsante **ECO**; la spia **ECO** si spegne nel quadro strumenti.

Guasto

In caso di guasto del cambio automatico, nel quadro strumenti si accende la spia  87. Il cambio automatico può essere molto più difficoltoso da utilizzare della norma oppure, in caso di guasto grave, non funzionare per nulla. Rivolgersi ad un'officina per eliminare la causa del guasto.

Se la spia  si accende nel quadro strumenti mentre il motore è acceso, potrebbe significare che c'è un guasto nell'elettronica del cambio 87. L'elettronica passa al programma di emergenza, per cui è possibile che i consumi del carburante aumentino e la guidabilità del veicolo sia compromessa. Rivolgersi ad un'officina.

Interruzione alimentazione elettrica

La frizione non si disinnesta se la batteria del veicolo è scarica ed è stata selezionata una marcia. Il veicolo non si può muovere. Non è possibile portare la leva del cambio fuori dalla posizione **P** o **N**.

Se la batteria è scarica, avviare il veicolo utilizzando i cavi di avviamento 190.

Se la batteria non è la causa del problema, sbloccare la leva del cambio:

1. Disattivare l'accensione e rimuovere la chiave.
2. Premere e tenere premuto il pedale del freno.

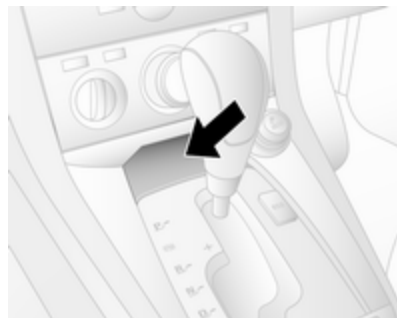

3. Rimuovere la copertura di rivestimento.



4. Tenere premuto il pulsante di sblocco del cambio.

5. Inserire la folle (N).
6. Riposizionare la copertura di rivestimento.
7. Avviare il motore e inserire la marcia desiderata.

Rivolgersi ad un'officina per eliminare la causa dell'interruzione dell'alimentazione elettrica.

Cambio manuale

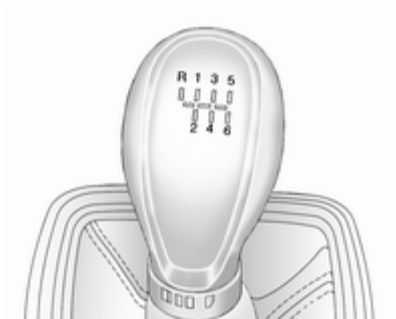

Per inserire la retromarcia, a veicolo fermo premere il pedale della frizione e inserire la marcia.

Se la marcia non si innesta, portare la leva del cambio in posizione di folle, rilasciare il pedale della frizione e premerlo nuovamente; ripetere quindi la selezione della marcia.

Evitare di staccare parzialmente la frizione quando non serve.

Durante il cambio marcia, premere a fondo il pedale della frizione. Non tenere il piede appoggiato sul pedale.

Attenzione

Si sconsiglia di guidare con la mano appoggiata sulla leva del cambio.

Sistemi di guida



Trazione integrale

La trazione integrale è un sistema attivo su richiesta che entra in funzione automaticamente, senza che il conducente debba compiere alcuna azione. A seconda dell'ambiente di guida, il veicolo passa dalla trazione a due ruote alla trazione integrale per dare al veicolo una maggiore trazione e stabilità quando necessario.

Se le ruote anteriori cominciano a slittare, le ruote posteriori iniziano automaticamente ad assicurare la trazione al veicolo. Alle ruote che hanno la trazione maggiore viene trasferita una coppia maggiore, in modo che il veicolo abbia un'ottima aderenza in qualsiasi momento. Durante l'uso pesante potrebbe esserci un lieve rumore di innesto.

Oltre ad abilitare il veicolo alla guida fuori strada, questo sistema lo abilita alla guida su strade normali senza causare un'usura eccessiva di pneumatici e organi di trasmissione né scarso controllo.

Assicurarsi che i pneumatici (compreso quello della ruota di scorta) siano gonfiati alla pressione corretta ⇨ 209 e siano adatti per le condizioni stradali prevalenti. Per prestazioni del sistema ottimali, i pneumatici del veicolo dovrebbero presentare un'usura uniforme.

Se la spia  lampeggia nel quadro strumenti durante la guida, la trazione integrale viene temporaneamente disattivata. Se  lampeggia continuamente, è presente un guasto nel sistema; rivolgersi a un'officina.

Spia trazione integrale  ⇨ 89.

Guida su strada

L'aumento di trazione dei veicoli a trazione integrale offre un maggiore controllo in condizioni stradali avverse, soprattutto in caso di presenza di molta neve e ghiaccio. Tuttavia, i veicoli a trazione integrale non sono a prova di slittamento e non riducono le distanze di frenata.

I veicoli a trazione integrale hanno un centro di gravità più alto rispetto ai veicoli convenzionali. Avvicinarsi

sempre alle curve a una velocità adatta. Non tentare di affrontare le curve alla stessa velocità che si utilizzerebbe con un veicolo convenzionale. Le raffiche di vento trasversali possono influire sulla normale guidabilità del veicolo. Guidare più lentamente in presenza di forti venti trasversali.

Guida fuori strada

- Evitare gli oggetti sporgenti (come rocce o ceppi di alberi) che possono danneggiare il sottoscocca e i pneumatici del veicolo.
- Provare i freni dopo averli usati su fondi fangosi per eliminare eventuali residui di fango sulla superficie frenante.
- Afferrare bene il volante quando si viaggia su fondi accidentati. Le condizioni del terreno possono causare movimenti rapidi e improvvisi del volante.

È necessario tenere conto della distanza da terra, dell'angolo di rampa, l'angolo di attacco e di uscita e della profondità di guado, soprattutto in

zone collinose e durante i guadi, per impedire che il veicolo si blocchi e subisca danni.

Dimensioni del veicolo ⇨ 207.

Traino del veicolo ⇨ 192.

Guida nell'acqua

Non superare l'altezza massima di guado ⇨ 207.

Controllare la profondità dell'acqua: scegliere gli angoli di attacco e di uscita più bassi prima di entrare. Mantenere una velocità del motore costante per impedire che l'acqua entri nell'impianto di scarico, ma non superare 5 km/h, per evitare di spruzzare acqua.

Se possibile, guidare seguendo la corrente, non contro corrente. Se è necessario guidare contro corrente, cercare di procedere mettendosi di taglio rispetto alla corrente, in modo che l'angolo principale del veicolo aiuti a tenere l'acqua lontana dal vano motore. Evitare di spruzzare acqua. Se il sistema di accensione si bagna, il motore potrebbe bloccarsi.

Evitare che l'acqua entri nella presa d'aria. Se l'acqua penetra nella presa d'aria, può verificarsi un blocco del motore con conseguenti danni molto costosi.

Provare i freni dopo essere usciti dall'acqua. I freni bagnati sono meno efficienti di quelli asciutti. Eseguire le operazioni di manutenzione per il guado, compresi i controlli per la contaminazione da acqua, alla prima occasione.

Controlli di servizio dopo un guado

Verificare che l'acqua non sia penetrata nei seguenti elementi:

- Serbatoio del fluido dei freni
- Cartuccia del filtro dell'aria
- Motore
- Cambio
- Assi
- Interni del veicolo

Sostituire qualsiasi lubrificante o fluido che abbia un aspetto lattiginoso: cosa che indica la contaminazione con acqua.

Pulizia

Dopo aver fatto fuori strada, eseguire un'accurata pulizia del veicolo appena possibile.

Non lasciar seccare il fango su qualsiasi parte del veicolo: diventa abrasivo e può danneggiare vernice, vetro, guarnizioni, cuscinetti e componenti dei freni. Se lo si lascia accumulare, il fango può compromettere il passaggio di aria attraverso e attorno ai componenti meccanici causando surriscaldamento localizzato e guasti a componenti, soprattutto nel vano motore.

Assicurarsi che l'interno del radiatore e l'area tra il radiatore e l'intercooler/radiatore dell'olio (dove presenti) siano puliti per mantenere un flusso di aria di raffreddamento adatto. Controllare l'interno del radiatore e del radiatore dell'olio per verificare che non siano ostruiti (sabbia, terra, ecc.).

Controllare il battistrada dei pneumatici.

Pulire e controllare le parti meccaniche del veicolo, soprattutto nelle zone seguenti:

- Semiassi, compreso il soffietto di tenuta
- Pinze freni anteriori, pastiglie e dischi
- Sospensioni anteriori
- Soffietto di tenuta della forcella della frizione
- Pinze freni posteriori, pastiglie e dischi
- Sospensioni posteriori
- Serbatoio del carburante e protezione
- Sfiato, assi e serbatoio del carburante
- Valvola di rilevamento del carico
- Scatola di rinvio e protezione
- Coppa dell'olio motore e protezione

Osservare quanto segue:

- Non spruzzare acqua ad alta pressione direttamente sulle guarnizioni del veicolo
- Smontare le ruote per eliminare fango e sassi dalle pinze dei freni e controllare l'usura delle pastiglie dei freni
- Eliminare eventuali sassi dalle zone della parte superiore delle protezioni per prevenire danni alla coppa dell'olio motore e al serbatoio del carburante

Freni

L'impianto frenante comprende due circuiti frenanti separati.

Se un circuito frenante dovesse guastarsi, è ancora possibile frenare il veicolo con il secondo circuito. Tuttavia, l'effetto frenante si ottiene solo premendo a fondo il pedale del freno. Questo richiede una forza notevolmente maggiore. Lo spazio di frenata necessario sarà maggiore. Rivolgersi ad un'officina prima di proseguire il viaggio.

Quando il motore non è in funzione, il supporto del servofreno viene meno dopo aver premuto una o due volte il pedale del freno. L'effetto frenante non viene ridotto, ma sarà necessario esercitare una pressione molto maggiore sul pedale. Questo fatto va ricordato soprattutto quando il veicolo viene trainato.

Spia  87.

Sistema di antibloccaggio

Il sistema di antibloccaggio (ABS) impedisce alle ruote di bloccarsi.

L'ABS inizia a regolare la pressione della frenata non appena una ruota mostra una tendenza a bloccarsi. Il veicolo rimane governabile, anche durante una frenata brusca.

L'intervento dell'ABS si avverte come un impulso nel pedale del freno e un rumore provocato dal processo di regolazione.

Per frenare in modo ottimale, tenere il pedale del freno premuto a fondo per l'intero processo di frenata, anche se il pedale pulsa. Non ridurre la pressione sul pedale.

Dopo l'avvio, il sistema esegue un autotest che può essere percepito.

Spia  ⇨ 88.

Guasto

Avvertenza

In caso di guasto dell'ABS, le ruote potrebbero bloccarsi in caso di frenate particolarmente forti. I vantaggi offerti dall'ABS non sono più disponibili. In caso di frenate brusche, il veicolo non è più governabile e potrebbe sbandare.



È possibile continuare a guidare, ma con molta attenzione e cautela. Rivolgersi ad un'officina per eliminare la causa del guasto.

Freno di stazionamento

Freno di stazionamento elettrico



Applicazione del freno a veicolo fermo

Tirando l'interruttore , il freno di stazionamento si inserisce automaticamente con una forza adeguata. Per ottenere la massima forza, ad esempio quando si parcheggia il veicolo con un rimorchio o nei tratti in pendenza, tirare due volte l'interruttore .

Il freno di stazionamento elettrico può essere sempre attivato, anche con l'accensione disinserita.

Non azionare troppo di frequente il freno di stazionamento elettrico a motore spento, poiché questo scarica la batteria.

Prima di allontanarsi dal veicolo, controllare lo stato del freno di stazionamento elettrico.

Spia  ⇨ 88.

Rilascio

Inserire l'accensione. Tenere premuto il pedale del freno e premere l'interruttore .

Se il pedale del freno non viene premuto quando si tenta di rilasciare il freno elettrico di stazionamento, si sente un segnale acustico e nel quadro elettrico si accende la spia  ⇨ 92.

Funzione di ausilio alla partenza

Con il motore acceso, selezionando una marcia avanti (cambio manuale) o inserendo **D** (cambio automatico) e poi premendo il pedale dell'accele-

ratore, si rilascia automaticamente il freno elettrico di stazionamento. Questo non è possibile quando l'interruttore  viene azionato contemporaneamente.

Questa funzione agevola le partenze sui pendii.

Le partenze aggressive possono ridurre la durata dei componenti soggetti a usura.



Frenata dinamica con il veicolo in movimento



Se il veicolo è in movimento e l'interruttore  viene tenuto tirato, si sente un segnale acustico e il freno di stazionamento elettrico rallenta il veicolo, ma non viene azionato in modo statico.



Non appena l'interruttore  viene rilasciato, la frenata dinamica viene interrotta.

Guasto

La modalità di guasto del freno elettrico di stazionamento viene indicata dalla spia  ⇨ 88.

In caso di guasto, azionare il freno elettrico di stazionamento: azionare l'interruttore  per alcuni secondi. Se la spia  si accende, il freno di stazionamento elettrico è stato attivato con successo.

Rilascio del freno di stazionamento elettrico: tenere premuto l'interruttore  per alcuni secondi. Se la spia  si spegne, il freno di stazionamento elettrico è stato rilasciato con successo.

Se la spia  lampeggia: il freno di stazionamento elettrico non è completamente azionato o rilasciato. Quando  lampeggia, con l'accensione attivata e il pedale del freno premuto rilasciare il freno elettrico di stazionamento e riprovare ad azionarlo.

Se  continua a lampeggiare non guidare il veicolo. Se necessario, posizionare cunei o simili davanti o dietro alle ruote per impedire che il veicolo si muova. Contattare un'officina per risolvere la causa del guasto.

Assistenza alla frenata

Premendo rapidamente ed energicamente il pedale del freno, viene applicata automaticamente la massima forza frenante (frenata a fondo).

Continuare a premere il pedale del freno con una pressione costante finché è necessario frenare a fondo. La forza frenante massima viene ridotta automaticamente quando si rilascia il pedale del freno.

Assistenza per le partenze in salita

Il sistema contribuisce a impedire movimenti indesiderati quando si guida in pendenza.



Quando si rilascia il pedale del freno dopo aver arrestato il veicolo in pendenza, i freni rimangono attivati per altri 2 secondi. I freni vengono rilasciati automaticamente appena il veicolo comincia ad accelerare.



Sistemi di controllo della guida

Controllo elettronico della stabilità

Il controllo elettronico della stabilità (ESC) migliora la stabilità di guida quando necessario, indipendentemente dal fondo stradale o dalla tenuta dei pneumatici. Impedisce inoltre alle ruote motrici di girare a vuoto.

Non appena il veicolo inizia a sbandare (sottosterzo/sovrasterzo), la potenza del motore viene ridotta e le ruote vengono frenate singolarmente. Questo migliora notevolmente la stabilità di guida del veicolo su fondi stradali scivolosi.

L'ESC è operativo appena le spie  e  si spengono nel quadro strumenti dopo avere attivato l'accensione.

Quando il sistema ESC è attivo, la spia  lampeggia  90.

Avvertenza

Quando si guida, non lasciarsi tentare dalla funzionalità di questa speciale dotazione di sicurezza.



Adeguare la velocità alle condizioni della strada.

Disattivazione



Con l'ESC attivo, se le ruote slittano sulle strade bagnate o con presenza di neve o ghiaccio, la velocità del motore potrebbe non aumentare quando

viene premuto il pedale dell'acceleratore. Il veicolo potrebbe non muoversi.

Disattivare la funzione ESC per consentire al regime del motore di aumentare premendo brevemente il tasto . La spia  nel quadro strumenti si accende.

Il sistema ESC si riattiva premendo nuovamente il tasto . La spia si spegne.

Spia  ⇨ 90.

Assistenza alla frenata

Quando la funzione ESC entra in funzione e riconosce le situazioni di emergenza che richiedono una forte frenata, automaticamente viene erogata alle ruote una maggiore pressione di frenata.

Protezione attiva antiribaltamento

Se il veicolo si muove in maniera instabile, questa funzione aiuta il veicolo a mantenere una stabilità normale.

Controllo della stabilità per il traino

Se il sistema rileva movimento di sbandamento, viene ridotta la potenza del motore e il complessivo veicolo/rimorchio viene frenato selettivamente finché lo sbandamento non cessa. Durante il funzionamento del sistema, mantenere il volante il più possibile fermo.

Sistema di controllo della discesa



Il Sistema di controllo della discesa (Descent control system, DCS) consente al veicolo di viaggiare a una velocità bassa senza premere il pedale del freno. Quando il sistema è attivato, il veicolo decelererà automaticamente fino a raggiungere una velocità bassa e manterrà questa velocità. Quando il sistema è attivo, potrebbero rendersi evidenti alcuni rumori e vibrazioni provenienti dall'impianto frenante.

Attenzione



Utilizzare solo quando si percorrono discese ripide su percorsi fuoristradistici. Non utilizzare quando si guida su fondi stradali normali. L'uso non necessario della funzione DCS, ad esempio durante la guida su strade normali, può danneggiare l'impianto frenante e la funzione ESC.

Attivazione





A velocità inferiori a circa 50 km/h, premere il pulsante . Nel quadro strumenti lampeggia la spia verde , per mostrare che il DCS è in funzione. Il DCS non si attiverà a velocità inferiori a 50 km/h, anche se il pulsante è premuto.

Disattivazione

Premere di nuovo il pulsante . La spia verde  si spegne. È possibile disattivare il sistema anche premendo il pedale del freno o dell'acceleratore.

Guasto

Se la spia gialla  lampeggia, il sistema non è in condizione di funzionare a causa della temperatura elevata (ca. 350 - 400 °C) del materiale di attrito, dovuta a frenate forti o ripetute. La spia si spegnerà quando la temperatura scenderà al di sotto di 350 °C.

Se la spia gialla  lampeggia, è presente un malfunzionamento del sistema a causa della temperatura elevata (oltre 400 °C) del materiale di attrito, dovuta a frenate forti o ripetute.

La spia si spegnerà quando la temperatura scenderà al di sotto di 350 °C. Queste temperature possono differire in base alle condizioni dei veicoli o alle condizioni esterne.

Se la spia gialla  lampeggia o si accende in modalità fissa, segnala al conducente che il materiale di attrito ha bisogno di raffreddarsi: guidare il veicolo frenando il meno possibile. Se la spia non si spegne, rivolgersi a un'officina per eliminare la causa del guasto.

Spie del DSC  ⇨ 89.

Sistema di livellamento automatico

Il livello del lato posteriore del veicolo viene regolato automaticamente in base alle condizioni di carico durante la guida. Vengono aumentate la rigidità delle sospensioni posteriori e la distanza dal terreno, migliorando le condizioni di guida.

Il livellamento automatico si attiva dopo che il veicolo ha percorso una certa distanza, in base alle condizioni di carico del veicolo e a quelle della strada.

In caso di guasto, evitare di impiegare tutto il carico utile del veicolo. Rivolgersi ad un'officina per eliminare la causa del guasto.

Regolazione profondità luci ⇨ 109.

Controllo automatico della velocità di crociera

Il controllo automatico della velocità di crociera può memorizzare e mantenere velocità superiori a 40 km/h. Variazioni rispetto alle velocità memorizzate possono verificarsi sui tratti in salita o in discesa.

Per motivi di sicurezza il controllo automatico della velocità di crociera non può essere attivato finché il freno a pedale non viene azionato una volta.

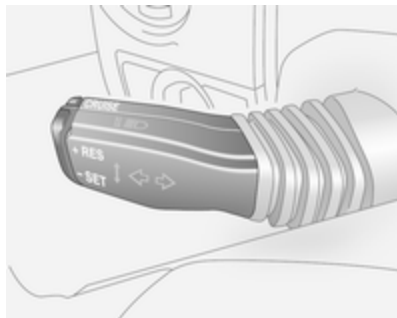



Non utilizzare il controllo automatico della velocità di crociera qualora non sia opportuno il mantenimento di una velocità costante.

Con il cambio automatico, attivare solo il controllo automatico della velocità di crociera nella modalità automatica.

Spia   93.

Attivazione

Premere il pulsante **CRUISE**; nel quadro strumenti si accende la spia  in giallo. Accelerare alla velocità desiderata, premere il pulsante **- SET** e rilasciarlo. La velocità corrente viene memorizzata e mantenuta. La spia  si accende in verde. Il pedale dell'acceleratore può essere rilasciato.

La velocità del veicolo può essere aumentata premendo il pedale dell'acceleratore. Rilasciando il pedale dell'acceleratore, il veicolo torna alla velocità memorizzata in precedenza.

Aumento

Con il controllo automatico della velocità di crociera attivo, tenere premuto il pulsante **+ RES** o premere il pulsante **+ RES** ripetutamente o con piccoli incrementi.

In alternativa, accelerare fino alla velocità desiderata e memorizzarla premendo il pulsante **- SET**.

Riduzione

Con il controllo automatico della velocità di crociera attivo, tenere premuto il pulsante **- SET** o premere il pulsante **- SET** ripetutamente: la velocità diminuisce continuamente o con piccoli incrementi.

Disattivazione

Premere il pulsante **CRUISE**; la spia  si spegne e il veicolo decelera lentamente.

Disattivazione automatica:

- velocità del veicolo inferiore a 45 km/h,
- pedale del freno premuto,
- pedale della frizione premuto,

- leva del cambio in posizione N,
- Il Controllo elettronico della stabilità è in funzione.

Ripristino della velocità memorizzata

Premere il pulsante **+ RES** a una velocità superiore a 45 km/h. Si raggiunge la velocità precedentemente impostata.

Cancellazione della velocità memorizzata

La velocità memorizzata può essere cancellata premendo il pulsante **CRUISE** o disinserendo l'accensione.

Sistemi di rilevamento ostacoli

Sistema di ausilio al parcheggio

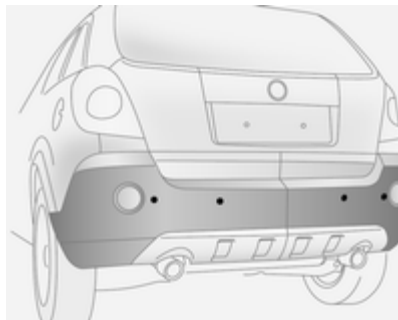

Il sistema di ausilio al parcheggio agevola le manovre di parcheggio misurando la distanza tra il veicolo e gli ostacoli anteriori e posteriori ed emettendo segnali acustici. È tuttavia responsabilità del conducente effettuare correttamente la manovra di parcheggio.

Il sistema è costituito da quattro sensori di parcheggio a ultrasuoni ubicati nei paraurti anteriore e posteriore.

Spia **P** 89.

Attivazione



Con l'accensione attivata, è necessario attivare il sistema manualmente.

Premere il pulsante **P** sul quadro strumenti. Il LED nel pulsante si accende e si attiva quando viene inserita una marcia o la retromarcia e viene rilasciato il freno elettrico di stazionamento.

Un segnale acustico indica la presenza di un ostacolo. La frequenza dei segnali acustici aumenta con l'avvicinarsi del veicolo all'ostacolo. Quando la distanza è inferiore a 30 cm, il segnale acustico diventa continuo. Il segnale acustico può essere diverso a seconda del tipo di oggetto rilevato.

Disattivazione

Per disattivarlo, premere di nuovo il pulsante e il LED si spegnerà. La spia  del quadro strumenti rimane accesa fino a quando la velocità del veicolo supera 25 km/h.

Il sistema si disattiva automaticamente quando la velocità del veicolo supera 8 km/h o quando la leva del cambio è in folle (cambio automatico in **N** o **P**).

Se si preme di nuovo il pulsante , il LED si spegne e il sistema si riattiva appena si inserisce la marcia avanti o indietro e viene rilasciato il freno elettrico di stazionamento.

Guasto

In caso di guasto del sistema, nel quadro strumenti si accende la spia .

Se il segnale acustico viene emesso 3 volte di seguito e non ci sono ostacoli vicino al paraurti anteriore o posteriore, c'è un guasto nel sistema. Rivolgersi ad un'officina per eliminare la causa del guasto.

Indicazioni importanti sull'uso del sistema di ausilio al parcheggio

Avvertenza

In talune circostanze, la presenza di superfici riflettenti sugli oggetti o sugli indumenti, così come di fonti esterne di rumore, possono impedire al sistema di rilevare gli ostacoli.

Attenzione

I sensori possono non funzionare correttamente se sono coperti, per esempio, da neve o ghiaccio.

È possibile che il sistema non sia in grado di individuare oggetti affilati o stretti, stoffe spesse o materiali morbidi che assorbono la frequenza.

Per questi motivi, fare attenzione durante la retromarcia, anche se il sistema è operativo. Questo è particolarmente importante in prossimità di pedoni.

Carburante

Carburante per motori a benzina

Utilizzare solo benzina senza piombo a norma DIN EN 228¹⁾.

Possono essere utilizzati carburanti standard equivalenti con un tenore di etanolo pari a max. 10% del volume. In tal caso usare solo carburante a norma DIN 51625.

Usare benzina con il numero di ottano consigliato ⇨ 204. L'uso di benzina con un numero di ottano troppo basso può ridurre la coppia e la potenza del motore e aumentare leggermente il consumo di carburante.

Attenzione

L'uso di benzina con un numero di ottano troppo basso può provocare combustione incontrollata e danni al motore.

Carburante per motori diesel

Usare soltanto gasolio che ottemperi alla norma DIN EN 590²⁾. Il carburante deve avere un basso contenuto di zolfo (max 10 ppm).

Si possono usare carburanti standardizzati equivalenti con contenuto di biodiesel (= FAME a norma EN14214) massimo del 7% in volume (come DIN 51628 o standard equivalenti).

Eccezione specifica per il Marocco: usare soltanto Diesel 50 ppm.

Non utilizzare olii diesel marini, olii combustibili per riscaldamento o carburanti diesel totalmente o parzialmente a base vegetale, come l'olio di colza o il biodiesel, né Aquazole ed emulsioni gasolio-acqua simili. Il gasolio non deve essere diluito con carburante per motori a benzina.

La fluidità e la filtrabilità del gasolio dipende dalla temperatura. Quando le temperature sono basse, rifornirsi con gasolio garantito per l'uso invernale.

- 1) Solo per la Russia: l'uso di carburante di qualità non conforme ai Regolamenti tecnici in vigore (Decreto N. 118 del 27.02.2008 con emendamenti del 30.12.2008 N. 1076) può causare danni al motore e perdita di tutti gli obblighi di garanzia.
- 2) Solo per la Russia: l'uso di carburante di qualità non conforme ai Regolamenti tecnici in vigore (Decreto N. 118 del 27.02.2008 con emendamenti del 30.12.2008 N. 1076) può causare danni al motore e perdita di tutti gli obblighi di garanzia.

Rifornimento

⚠ Pericolo

Prima di fare rifornimento, spegnere il motore e qualsiasi sistema di riscaldamento esterno dotato di camere di combustione. Spegnerne tutti i telefoni cellulari.

Osservare le istruzioni per l'uso e per la sicurezza della stazione dove si fa rifornimento.

⚠ Pericolo

Il carburante è infiammabile ed esplosivo. Non fumare. Evitare fiamme libere o scintille.

Se si avverte odore di carburante nell'abitacolo, rivolgersi immediatamente ad un'officina per eliminare la causa del problema.

Attenzione

In caso di rifornimento con carburante sbagliato, non accendere il quadro.

Lo sportellino del serbatoio del carburante si trova sul lato posteriore sinistro del veicolo.

È possibile aprire lo sportellino del serbatoio del carburante solo se il veicolo è sbloccato ⇨ 21. Aprire sportellino del carburante premendo sullo sportellino stesso.

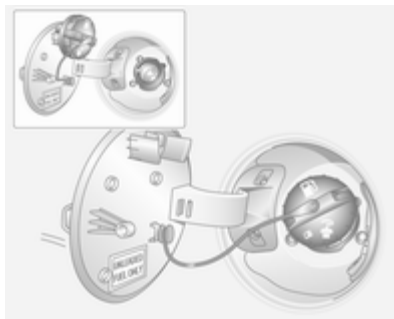

Per sbloccare il tappo del serbatoio del carburante, ruotarlo in senso antiorario. Se si sente un sibilo, attendere fino a quando si arresta completamente svitando il tappo.

Il tappo del serbatoio del carburante può essere posato sull'apposito supporto presente all'interno dello sportellino.

Dopo il rifornimento, riposizionare il tappo e ruotarlo in senso orario fino a sentire diversi scatti. Assicurarsi che il tappo sia completamente avvitato, altrimenti la spia  può accendersi nel quadro strumenti ⇨ 87.

Chiudere lo sportellino del serbatoio del carburante.

Attenzione

Asciugare immediatamente il carburante eventualmente fuoriuscito.

Tappo del serbatoio del carburante

Solo se originale, un tappo del serbatoio del carburante garantisce la piena funzionalità. I veicoli con motore diesel sono dotati di tappi del serbatoio del carburante speciali.

Consumo di carburante - Emissioni di CO₂

Per il rilevamento dei consumi di carburante viene applicata la direttiva europea 715/2007 692/2008 A.

La direttiva prende in considerazione le effettive consuetudini di guida: il ciclo urbano rappresenta circa $\frac{1}{3}$ mentre quello extraurbano circa $\frac{2}{3}$ del consumo totale. La direttiva considera inoltre gli avviamenti a freddo e le fasi di accelerazione.

Anche la specifica delle emissioni di CO₂ è parte integrante della direttiva.

I valori indicati non garantiscono il reale consumo di carburante di un particolare veicolo. Il consumo di car-

burante dipende inoltre dallo stile di guida personale e dalle condizioni della strada e del traffico.

Tutti i valori si basano sul modello base UE con equipaggiamento standard.

Il calcolo dei consumi di carburante prende in considerazione il peso in ordine di marcia della vettura, accertato in conformità con le relative disposizioni in materia. La presenza di equipaggiamenti opzionali può causare consumi di carburante e livelli di emissioni di CO₂ leggermente superiori e una velocità massima inferiore rispetto ai valori indicati.

Consumo di carburante, emissioni di CO₂ ⇨ 206.

Traino

Informazioni generali

Il gancio di traino viene inserito in una borsa chiusa da una fascetta e riposto sotto alla copertura del pianale nel vano di carico.

Per l'installazione dei dispositivi di traino, rivolgersi ad un'officina. L'operazione potrebbe richiedere modifiche a carico del sistema di raffreddamento, degli scudi termici e di altre apparecchiature. Utilizzare esclusivamente dispositivi di traino omologati per il veicolo in questione.

Nel quadro strumenti si accende la spia  quando il veicolo è collegato a un rimorchio ⇨ 93.

Misure di montaggio dei dispositivi di traino ⇨ 210.

Consigli per la guida e per il traino

In caso di rimorchi con freni, collegare il cavo di arresto all'occhiello, non al gancio di traino.

Se non c'è un occhiello disponibile, avvolgere il cavo attorno al gancio di traino. Assicurarsi che il cavo sia trasversale sotto alla presa verticale di accoppiamento per essere certi che la parte anteriore del rimorchio non possa cadere se si stacca dal dispositivo di traino. Evitare che il cavo venga trascinato sul terreno e consentire sempre un gioco sufficiente per consentire una curva completa. Seguire le istruzioni fornite con i dispositivi di traino.

Prima di collegare un rimorchio lubrificare il gancio di traino. Non farlo però se, per ridurre gli sbandamenti del rimorchio, si utilizza uno stabilizzatore che agisce sul gancio di traino. Per rimorchi con bassa stabilità si consiglia fortemente l'uso di uno stabilizzatore ad attrito.

Non superare la velocità di 80 km/h, nemmeno nei paesi in cui sono consentite velocità superiori. Quando si guida in salita, non superare la velocità di 30 km/h in prima o 50 km/h in seconda.

Se il rimorchio inizia a sbandare, guidare più lentamente, non cercare di correggere lo sterzo e se necessario frenare in modo deciso.

In discesa viaggiare con la stessa marcia che si userebbe in salita e a velocità simile.

Regolare la pressione dei pneumatici al valore specificato per il pieno carico ⇨ 209.

Traino di un rimorchio

Carichi trainabili

I carichi trainabili ammessi sono valori massimi che dipendono dal veicolo e dal motore e che non devono essere superati. Il carico trainabile effettivo è dato dalla differenza tra la reale massa a pieno carico del rimorchio e il reale carico del giunto di accoppiamento con il rimorchio agganciato.

Quando si controlla il carico del rimorchio, quindi, occorre mettere sul dispositivo di pesatura solamente le ruote del rimorchio e non il ruotino di sostegno.

I carichi trainabili ammessi sono specificati nella documentazione del veicolo. In generale sono validi per pendenze fino a max. 12%.

Il carico trainabile ammesso vale fino alla pendenza specificata e fino ad un'altitudine di 1000 metri sul livello del mare. Con l'aumentare dell'altitudine la potenza del motore diminuisce a causa della maggiore rarefazione dell'aria, riducendo così la capacità di procedere in salita. Per questo anche la massa lorda consentita della combinazione (veicolo + rimorchio) diminuisce del 10% per ogni 1000 metri di aumento dell'altitudine. Non è necessario invece ridurre il peso complessivo con rimorchio per viaggiare su pendenze leggere (inferiori all'8%, come ad esempio in autostrada).

La massa lorda consentita della combinazione non deve essere superata. Questo peso è specificato sulla targhetta di identificazione ⇨ 203.

Carico verticale sul punto di aggancio

Il carico verticale sul punto di aggancio è il carico esercitato dal rimorchio sul gancio di traino. Può essere modificato variando la distribuzione del peso caricato sul rimorchio.

Il carico verticale massimo ammesso (80 kg) è specificato sulla targhetta di identificazione del dispositivo di traino e nella documentazione del veicolo. Cercare sempre di ottenere il carico massimo, in particolare nel caso di rimorchi pesanti. Il carico verticale sul punto di aggancio non dovrebbe mai essere inferiore a 25 kg.

Quando si misura il carico di accoppiamento verticale, assicurarsi che la barra del rimorchio carico si trovi alla stessa altezza di quando il rimorchio è accoppiato al veicolo di traino carico. Questo è particolarmente importante per i rimorchi con asse a tandem.

Carico sull'asse posteriore

Quando il rimorchio è agganciato e il veicolo trainante è completamente carico (incluso anche il peso di tutti gli occupanti), non è consentito superare il carico ammesso sull'asse posteriore (vedere la targhetta di identificazione o la documentazione del veicolo).

È necessario rispettare le norme nazionali che prevedono una velocità massima per i veicoli che trainano un rimorchio.

Dispositivi di traino

Attenzione

Quando si viaggia senza rimorchio, rimuovere il gancio di traino.

Dispositivi di traino con gancio rimuovibile

Il gancio di traino viene inserito in una borsa chiusa da una fascetta e riposto sotto alla copertura del pianale nel vano di carico.

Montaggio della barra del gancio di traino

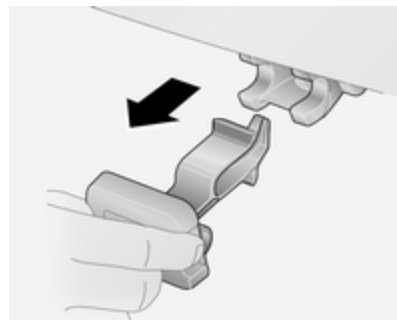

Rimuovere il tappo di tenuta dal foro del gancio di traino e riporlo nel vano di carico.

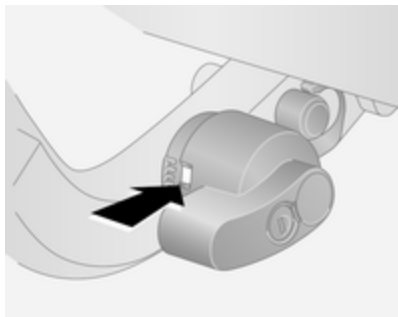

Confermare che il colore della leva è il rosso.

Inserimento del gancio di traino

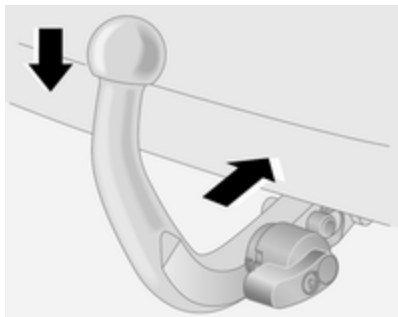

Inserire il gancio di traino nell'alloggiamento e premere forte verso il basso fino a sentire lo scatto del dispositivo in posizione. Se non scatta, ripetere la procedura di montaggio.

Non fare oscillare il gancio di traino a sinistra o a destra oppure verso l'alto o verso il basso per evitare di compromettere il montaggio corretto.

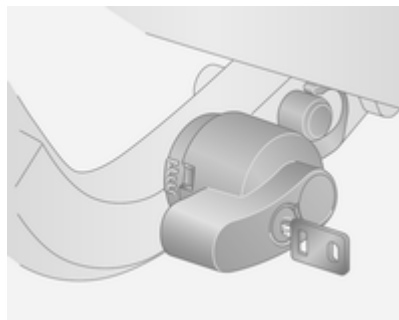

Bloccare il gancio di traino ruotando la chiave inclusa nel cilindro della serratura relativa. Rimuovere la chiave.

Verifica della corretta installazione del gancio di traino:

- Il segno verde deve essere visibile sulla leva.
- Il gancio di traino deve trovarsi correttamente in sede nel rispettivo alloggiamento.

Il gancio di traino deve essere chiuso e la chiave rimossa.

⚠ Avvertenza

Il traino di un rimorchio è consentito solo con il gancio sferico montato correttamente. Se non è possibile fissare correttamente il gancio di traino, rivolgersi a un'officina.

Occhiello per il cavo di sicurezza

In caso di rimorchi con freni, collegare il cavo di arresto all'occhiello, non al gancio di traino.

Smontaggio della barra del gancio di traino



Sbloccare il gancio di traino e togliere la chiave. Premere la leva verso sinistra, verso il gancio di traino, e ruotarla verso il basso. Estrarre il gancio di traino dall'alloggiamento.

Rimuovere eventuale ruggine o sporco dalla zona attorno al gancio di traino e al suo alloggiamento prima di inserire il tappo nel foro.

Inserire il gancio di traino nella borsa inclusa, chiuderlo con la fascetta e riporlo sotto alla copertura del pianale del vano di carico.

Non utilizzare getti di vapore o altri dispositivi di pulizia ad alta pressione per pulire il gancio di traino.

Controllo della stabilità per il traino

Se il sistema rileva movimento di sbandamento, viene ridotta la potenza del motore e il complessivo veicolo/rimorchio viene frenato selettivamente finché lo sbandamento non cessa. Durante il funzionamento del sistema, mantenere il volante il più possibile fermo.

Il controllo della stabilità per il traino (TSA) è una funzione del Controllo elettronico della stabilità ⇨ 141.

Cura del veicolo

Informazioni generali	154
Controlli del veicolo	155
Sostituzione delle lampadine	161
Impianto elettrico	168
Attrezzi per il veicolo	177
Ruote e pneumatici	178
Avviamento di emergenza	190
Traino	192
Cura delle parti esterne e interne	194

Informazioni generali

Accessori e modifiche alla vettura

Consigliamo l'uso di ricambi e accessori originali e componenti omologati realizzati appositamente per il veicolo in questione. Non possiamo fornire alcuna garanzia sull'affidabilità di altri prodotti, anche se omologati a norma o approvati in altro modo.

Non apportare modifiche all'impianto elettrico, come ad esempio cambiamenti delle centraline elettroniche (chip tuning).

Rimessaggio del veicolo

Rimessaggio prolungato

Se il veicolo deve essere parcheggiato per diversi mesi:

- lavare e incerare il veicolo.
- Far controllare la cera protettiva del vano motore e del sottoscocca.
- Pulire e proteggere opportunamente le tenute in gomma.

- Cambiare l'olio motore.
- Scaricare il serbatoio del liquido di lavaggio.
- Controllare l'antigelo del liquido di raffreddamento ed anticorrosione.
- Regolare la pressione dei pneumatici al valore specificato per il pieno carico.
- Parcheggiare il veicolo in un luogo asciutto e ben ventilato. Inserire la prima o la retromarcia oppure portare la leva del cambio su **P**. Bloccare il veicolo in modo che non si possa muovere.
- Non azionare il freno elettrico di stazionamento.
- Aprire il cofano, chiudere tutte le portiere e bloccare il veicolo.
- Scollegare il morsetto dal terminale negativo della batteria del veicolo. Assicurarsi di disattivare tutti i sistemi, come ad esempio l'impianto di allarme antifurto.

Rimessa in funzione

Se il veicolo deve essere rimesso in funzione:

- Collegare il morsetto al terminale negativo della batteria del veicolo. Attivare l'elettronica degli alzacristalli elettrici.
- Controllare la pressione dei pneumatici.
- Riempire il serbatoio del liquido di lavaggio.
- Controllare il livello dell'olio motore.
- Controllare il livello del liquido di raffreddamento.
- Se necessario rimontare la targa.

Rivolgersi a un'officina per ulteriori indicazioni.

Demolizione dei veicoli

Le informazioni sui centri di demolizione e sul riciclaggio dei veicoli da rottamare sono disponibili sul nostro sito web. Affidare questi lavori solo ad un centro di riciclaggio autorizzato.

Controlli del veicolo

Esecuzione dei lavori

Avvertenza

Eseguire i controlli nel vano motore solo con l'accensione disinserita.

La ventola di raffreddamento può entrare in funzione anche con l'accensione disinserita.

Pericolo

L'impianto di accensione e i fari allo xeno usano tensioni molto elevate. Non toccare.

Cofano

Apertura

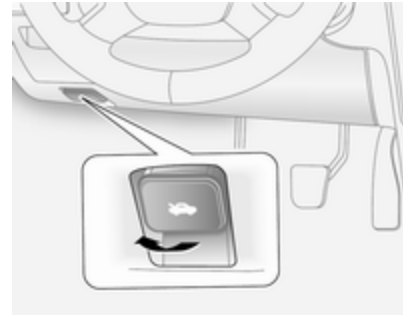

Tirare la leva di sblocco e riportarla alla posizione originale.

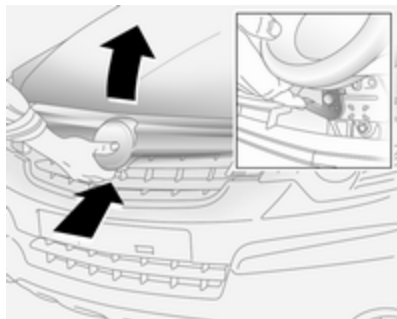

Individuare la chiusura di sicurezza che si trova leggermente a sinistra rispetto al centro della parte inferiore del cofano, premerla verso l'alto e sollevare il cofano con cautela.

Il cofano viene tenuto aperto automaticamente.

Presenza d'aria ⇨ 124.

Chiusura

Abbassare il cofano e lasciarlo cadere. Controllare che il cofano sia chiuso.

Olio motore

Controllare manualmente il livello dell'olio motore a intervalli regolari per prevenire danni al motore.

Verificare che sia utilizzato l'olio motore corretto. Liquidi e lubrificanti raccomandati ⇨ 199.

Il controllo va effettuato con il veicolo su una superficie piana. Il motore deve essere a temperatura di esercizio e deve essere stato spento per almeno 5 minuti.

Estrarre l'astina di livello, pulirla e inserirla fino all'arresto sull'impugnatura, quindi estrarla e controllare il livello dell'olio motore.

Inserire l'astina di livello fino all'arresto sull'impugnatura e ruotarla di mezzo giro.



Le astine di livello variano a seconda del tipo di motore.

Rabboccare se il livello dell'olio motore è sceso sotto il segno **MIN**.



Si consiglia di utilizzare oli motore della stessa qualità di quello utilizzato per l'ultimo cambio dell'olio.



Il livello dell'olio motore non deve superare il segno **MAX** sull'astina di livello.

Attenzione

In caso di riempimento eccessivo, scaricare o aspirare l'olio in eccesso.

Capacità ⇨ 208, qualità/viscosità dell'olio motore ⇨ 199.

Inserire correttamente il tappo e serrarlo.

Spie della pressione dell'olio motore  ⇨ 91, del livello basso dell'olio motore  ⇨ 91 e della durata dell'olio motore  ⇨ 91.

Una volta sostituito l'olio motore, è necessario azzerare il controllo della durata. Rivolgersi ad un'officina.

Liquido di raffreddamento del motore

Il liquido di raffreddamento assicura una protezione antigelo fino a circa -28 °C.

Attenzione

Utilizzare solo antigelo approvato.

Livello del liquido di raffreddamento

Attenzione

Un livello troppo basso del liquido di raffreddamento può causare danni al motore.

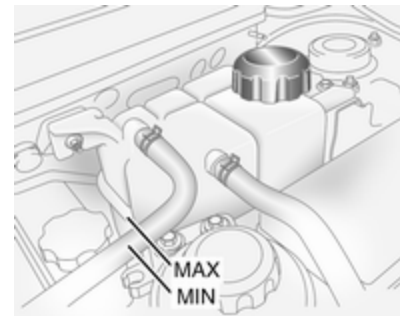

Quando il sistema di raffreddamento è freddo, il livello del liquido di raffreddamento dovrebbe essere compreso tra i segni **MIN** e **MAX**. Rabboccare se il livello è basso.

⚠ Avvertenza

Lasciar raffreddare il motore prima di aprire il tappo. Aprire il tappo con cautela, lasciando fuoriuscire lentamente la pressione.

Per il rabbocco usare una miscela 1:1 di liquido refrigerante concentrato e acqua di rubinetto. Se non c'è liquido refrigerante concentrato disponibile, usare solo l'acqua di rubinetto. Chiudere il tappo e serrarlo saldamente. Rivolgersi ad un'officina per far controllare la concentrazione dell'antigelo e riparare la causa della perdita del liquido refrigerante.

Spia della temperatura del liquido di raffreddamento del motore  90.

Liquido per il servosterzo

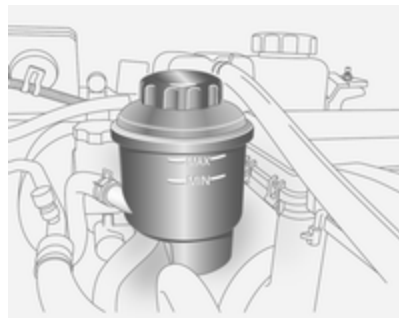

Se il livello del liquido nel serbatoio scende al di sotto del segno **MIN**, rivolgersi a un'officina.

Liquido di lavaggio

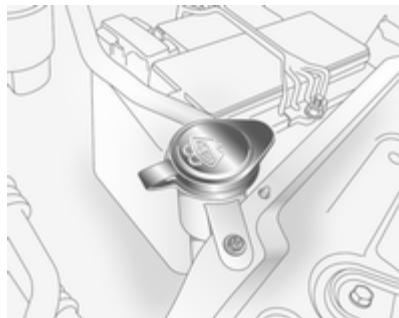

Riempire con acqua pulita miscelata con la giusta quantità di soluzione detergente contenente antigelo. Per il giusto rapporto di miscelazione, fare riferimento alle indicazioni riportate sulla confezione del liquido di lavaggio.

Attenzione

Solo un liquido di lavaggio con una concentrazione sufficiente di antigelo fornisce una protezione alle basse temperature o in caso di calo improvviso delle stesse.

Non spruzzare il liquido di lavaggio sul parabrezza con temperature molto rigide per evitare la formazione di ghiaccio che comprometterebbe la visibilità.

Con le temperature fredde, non riempire il serbatoio del liquido di lavaggio per oltre tre quarti per lasciare abbastanza spazio per l'espansione nel caso il liquido si congeli e prevenire danni al serbatoio.

Spia del liquido di lavaggio del parabrezza  93.

Freni

Un rumore stridente indica che le guarnizioni dei freni hanno raggiunto il loro spessore minimo. È possibile

proseguire il viaggio ma si devono sostituire le guarnizioni dei freni appena possibile.

Dopo il montaggio di nuove guarnizioni dei freni, evitare frenate brusche durante i primi viaggi.

Liquido dei freni

⚠ Avvertenza

Il liquido dei freni è tossico e corrosivo. Evitare il contatto con occhi, pelle, tessuti e superfici verniciate.

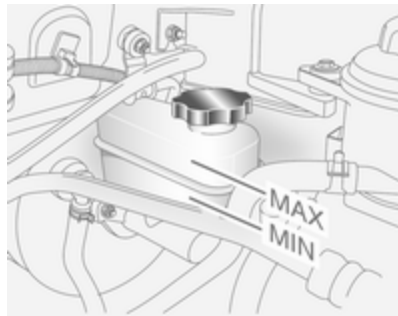

Il livello del liquido dei freni deve essere compreso tra i segni **MIN** e **MAX**.

Assicurare la massima pulizia nell'effettuare il rabbocco, in quanto la contaminazione del liquido dei freni può compromettere il funzionamento dell'impianto frenante. Rivolgersi ad un'officina per eliminare la causa della perdita di liquido dei freni.

Utilizzare solo liquido dei freni ad alte prestazioni approvato per la vettura. Liquido dei freni ⇨ 199.

Spia del liquido dei freni (D) ⇨ 87.

Liquido della frizione

⚠ Avvertenza

Il liquido della frizione è velenoso e corrosivo. Evitare il contatto con occhi, pelle, tessuti e superfici verniciate.



Se il liquido nel serbatoio scende al di sotto del segno **MIN**, rivolgersi a un'officina.

Liquido della frizione ⇨ 199.

Batteria

La batteria del veicolo non necessita di manutenzione a condizione che il profilo di guida consenta una ricarica sufficiente della batteria stessa. Uno profilo che prevede la copertura di brevi tragitti e frequenti avviamenti del motore può scaricare la batteria. Utilizzare i dispositivi elettrici solo se necessario.



Le batterie non devono essere smaltite con i rifiuti domestici, ma presso gli appositi centri di raccolta e riciclaggio.

Se il veicolo non viene utilizzato per oltre 6 settimane, la batteria potrebbe scaricarsi. Scollegare il morsetto dal terminale negativo della batteria del veicolo. Prima di collegare o scollegare la batteria, accertare che l'accensione sia disinserita.

Gli accessori elettrici o elettronici montati in seguito possono causare un ulteriore carico della batteria o scaricarla. Rivolgersi a un'officina per verificare le possibili soluzioni tecniche, come ad esempio il montaggio di una batteria più potente.

Assicurarsi che l'accensione sia disinserita prima di ricollegare la batteria. Poi eseguire le azioni correnti:

1. Impostazione di data e ora sul display informativo ↗ 79.
2. Se necessario, attivare gli alzacrystalli elettrici e il tetto apribile ↗ 30, ↗ 33.

Per evitare che la batteria si scarichi, alcuni utilizzatori come le luci di cortesia si spengono automaticamente dopo un ritardo.

Caricare una batteria scollegata ogni 6 settimane.

Dispositivo salvacarica della batteria ↗ 116.

Filtro diesel

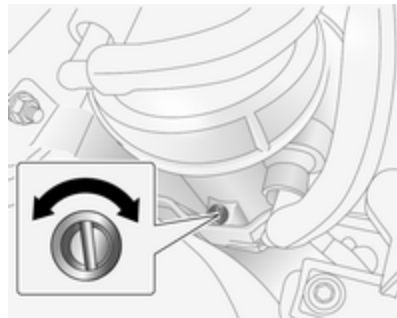

Eliminare l'acqua dal filtro diesel ad ogni sostituzione dell'olio motore.

Posizionare un recipiente sotto l'alloggiamento del filtro. Ruotare il tappo di spurgo in senso antiorario utilizzando un cacciavite adatto per spurgare l'acqua.

Il filtro viene spurgato appena il carburante diesel emerge dall'apertura. Serrare di nuovo il tappo di spurgo ruotandolo in senso orario.

Con il motore spento, portare la chiave di accensione su **ON**, attendere ca. 5 secondi e portare la chiave

su **LOCK** per eseguire le operazioni preliminari. Eseguire questa operazione 3 volte o più a motore spento per evitare che l'aria entri nel condotto del carburante.

Controllare frequentemente il filtro diesel se il veicolo è soggetto a condizioni gravose di esercizio.

Se nel filtro diesel è presente acqua, nel quadro strumenti si accende la spia  92. Spurgare immediatamente l'acqua.

Spurgo del sistema di alimentazione diesel

Se il serbatoio del carburante è stato svuotato completamente, è necessario spurgare il sistema di alimentazione diesel. Inserire l'accensione per tre volte, per 15 secondi alla volta. Avviare quindi il motore per un massimo di 40 secondi. Se il motore non si avvia, attendere almeno 10 secondi e poi riprovare. Se il motore non si avvia, rivolgersi ad un'officina.

Sostituzione delle spazzole tergicristalli

Spazzole tergicristalli del parabrezza

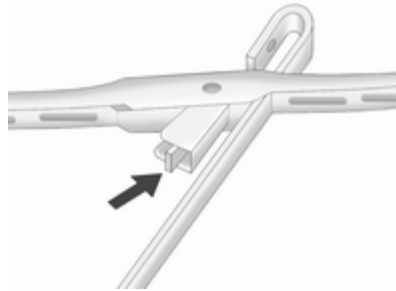

Sollevare il braccio del tergicristallo, tenere premuto il fermo e staccare la spazzola.

Abbassare con cautela il braccio del tergicristallo.

Sostituzione delle lampadine

Disinserire l'accensione e spegnere l'interruttore in questione o chiudere le portiere.

Afferrare la lampadina nuova solo tenendola per lo zoccolo! Non toccare il vetro della lampadina a mani nude.

Per la sostituzione utilizzare solo lampadine dello stesso tipo di quelle sostituite.

Sostituire le lampadine dei fari dall'interno del vano motore.

Fari

Smontaggio dei fari

Per la sostituzione della lampadina è necessario smontare prima il gruppo ottico.

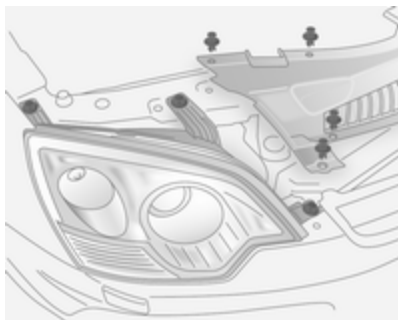

1. Disattivare l'accensione e l'interruttore dei fari.
2. Aprire il cofano, sbloccare gli 11 fermi e rimuovere la copertura del radiatore.
3. Smontare 3 bulloni ed estrarre i fari.
4. Premere le linguette del connettore fascio cavi e scollegare il fascio cavi dei fari.
5. Smontare il gruppo ottico.

Per assemblare i fari, procedere al contrario rispetto alla procedura di smontaggio. Assicurarsi che i tasselli

di riferimento siano allineati ai rispettivi fori. Non serrare eccessivamente bulloni o fermi.

Fari alogeni

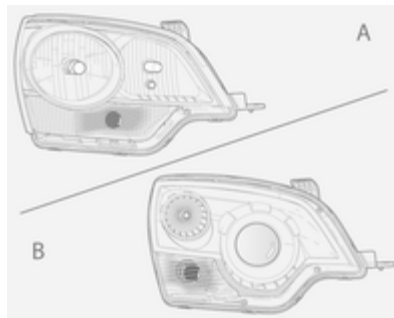

È possibile distinguere tra fari alogeni **A** e fari allo xeno **B** per la diversa disposizione delle lenti.

Anabbaglianti/Abbaglianti

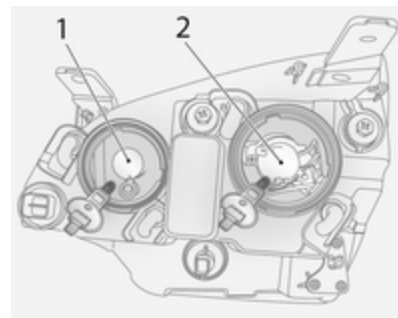

I fari alogeni dispongono di sistemi distinti per gli abbaglianti **1** (lampadine interne) e gli anabbaglianti **2** (lampadine esterne).

1. Smontare il gruppo ottico ⇨ 161.
2. Rimuovere la copertura del gruppo ottico.
3. Rilasciare la molla di fermo della lampadina e togliere la lampadina dal corpo del riflettore.
4. Quando si inserisce una nuova lampadina, assicurarsi che le linguette si inseriscano correttamente nelle aperture del riflettore.

5. Bloccare la molla di fermo della lampadina e riposizionare la copertura del gruppo ottico.
6. Rimontare il gruppo ottico.

Indicatori di direzione anteriori

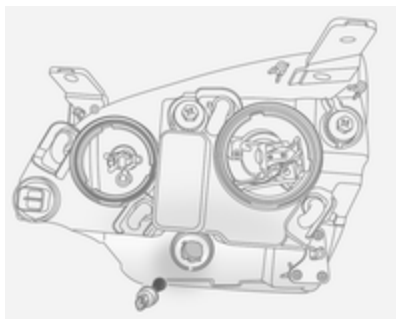

1. Smontare il gruppo ottico ⇨ 161.
2. Ruotare il portalamпада in senso antiorario ed estrarlo dal gruppo lampada.
3. Premere e ruotare la lampadina in senso antiorario per rimuoverla dal portalamпада.

4. Inserire una nuova lampadina nel supporto premendola e ruotandola in senso orario.
5. Rimontare il portalamпада nel gruppo lampadina ruotandolo in senso orario.
6. Rimontare il gruppo ottico.

Luci di posizione

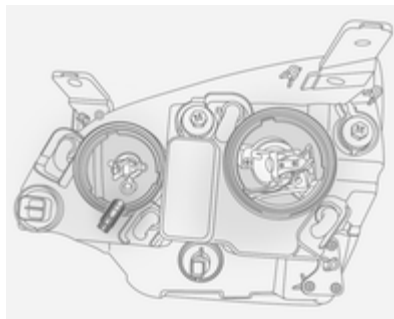

1. Smontare il gruppo ottico ⇨ 161.
2. Rimuovere la copertura del gruppo ottico ed estrarre il portalamпада (ubicato vicino alla lampadina degli abbaglianti) dal gruppo lampadina.

3. Rimuovere la lampadina dal portalamпада estraendola completamente.
4. Inserire una nuova lampadina tenendola con un panno privo di pelucchi.
5. Rimontare il portalamпада nel gruppo lampadina e riposizionare la copertura del gruppo ottico.
6. Rimontare il gruppo ottico.

Fari allo xeno

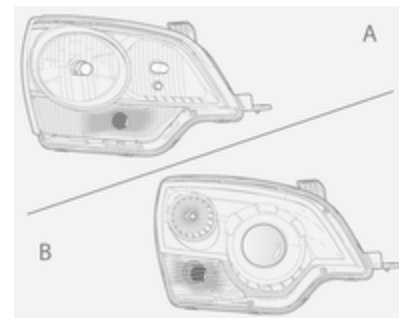

È possibile distinguere tra fari allo xeno **B** e fari alogeni **A** per la diversa disposizione delle lenti.

Anabbaglianti/Abbaglianti

⚠ Pericolo

I fari allo xeno funzionano con tensioni molto elevate. Non toccare. Per la sostituzione delle lampadine, rivolgersi ad un'officina.

Indicatori di direzione anteriori

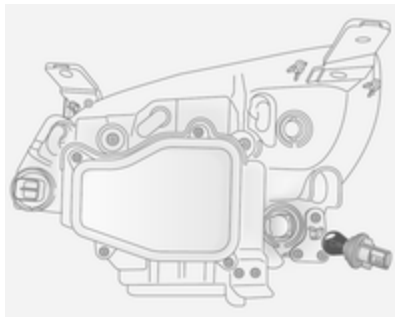

1. Smontare il gruppo ottico ⇨ 161.
2. Ruotare il portalamпада in senso antiorario ed estrarlo dal gruppo lampada.

3. Premere e ruotare la lampadina in senso antiorario per rimuoverla dal portalamпада.
4. Inserire una nuova lampadina nel supporto premendola e ruotandola in senso orario.
5. Rimontare il portalamпада nel gruppo lampadina ruotandolo in senso orario.
6. Rimontare il gruppo ottico.

Luci di posizione

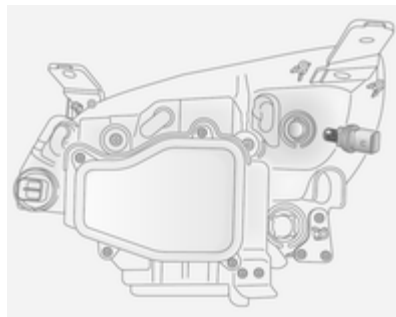

1. Smontare il gruppo ottico ⇨ 161.
2. Ruotare il portalamпада in senso antiorario ed estrarlo dal gruppo lampada.
3. Rimuovere la lampadina dal portalamпада estraendola completamente.
4. Inserire una nuova lampadina tenendola con un panno privo di pelucchi.
5. Rimontare il portalamпада nel gruppo lampadina ruotandolo in senso orario.
6. Rimontare il gruppo ottico.

Fendinebbia

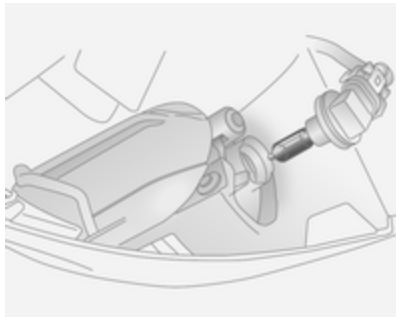

1. Togliere 2 viti dal pannello sulla parte posteriore del veicolo davanti ai fendinebbia e rimuoverlo.
2. Scollegare il connettore fascio cavi dal portalampada e ruotare quest'ultimo in senso antiorario.
3. Rimuovere il portalampada dal gruppo lampadina, ruotare la lampadina in senso antiorario e rimuoverla dal portalampada.
4. Inserire una nuova lampadina nel supporto e ruotarla in senso orario.

5. Rimettere il supporto nel gruppo lampadina e ricollegare il connettore fascio cavi.
6. Rimontare il pannello sul lato inferiore del veicolo utilizzando le 2 viti rimosse in precedenza.

Luci posteriori

Luci freni posteriori, luci posteriori, indicatori di direzione, luci di retromarcia e retronebbia

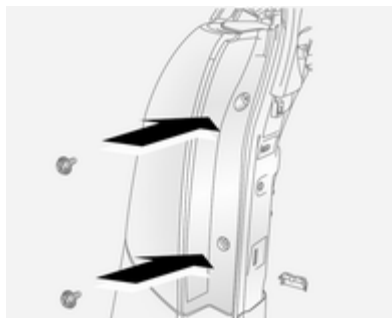

1. Aprire il portellone e rimuovere 2 viti e il gruppo lampadina.

2. Rimuovere il portalampada ruotandolo in senso antiorario.
3. Rimuovere la lampadina dal portalampada premendo la lampadina e ruotandola in senso antiorario.
4. Inserire la nuova lampadina nel portalampada.
5. Rimontare il portalampada nel gruppo lampadina. Ruotare il portalampada in senso orario e assicurarsi che sia fissato correttamente.

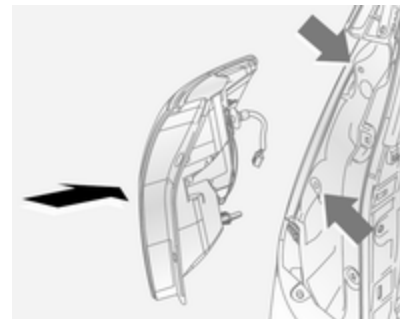

6. Sostituire il gruppo lampadina inserendo le rispettive alette nelle aperture corrispondenti.
7. Riposizionare le 2 viti smontate in precedenza e chiudere il portellone posteriore.

Indicatori di direzione laterali

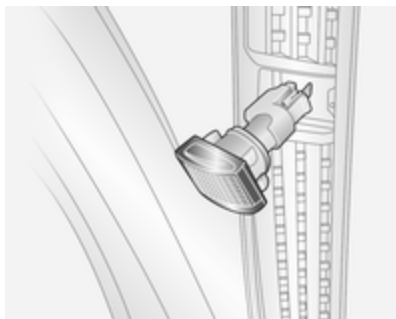

1. Utilizzando un cacciavite adatto, fare leva sul gruppo della lampadina staccandola dall'aletta.
2. Ruotare il portalamпада in senso antiorario.

3. Rimuovere la lampadina dal gruppo estraendola dal supporto.
4. Inserire la nuova lampadina nel supporto inserendola e ruotando il supporto in senso orario.
5. Inserire di nuovo il gruppo lampadina nell'apertura.

Terza luce di arresto

Per la sostituzione delle lampadine, rivolgersi ad un'officina.

Luci della targa

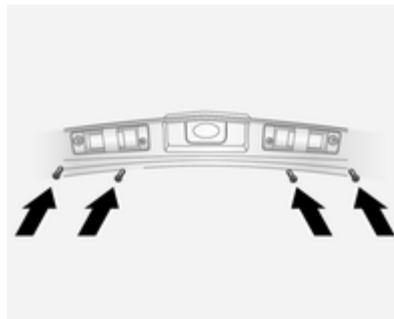

1. Smontare le 4 viti (frecce) e rimuovere le coperture delle lampadine.
2. Rimuovere il portalamпада dal gruppo lampadina ruotandolo in senso antiorario.
3. Estrarre la lampadina del portalamпада.
4. Inserire la lampadina nuova.
5. Rimontare il portalamпада nel gruppo lampadina, ruotare il portalamпада in senso orario e assicurarsi che sia fissato correttamente.
6. Sostituire le coperture delle lampadine utilizzando le 4 viti smontate in precedenza.

Luci interne

Luci di lettura anteriori

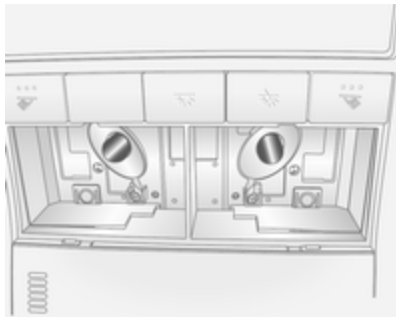

1. Utilizzando un cacciavite adatto, fare leva sulla lente staccandola dal rivestimento del tetto.
2. Rimuovere la lampadina.
3. Inserire la lampadina nuova.
4. Rimontare la lente della lampadina nel rivestimento del tetto.

Luci di lettura posteriori

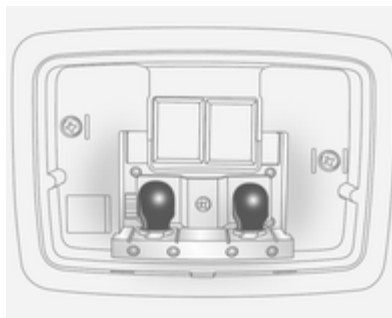

1. Utilizzando un cacciavite adatto, fare leva sulla lente staccandola dal rivestimento del tetto.
2. Rimuovere la lampadina.
3. Inserire la lampadina nuova.
4. Rimontare la lente della lampadina nel rivestimento del tetto.

Luce del vano di carico

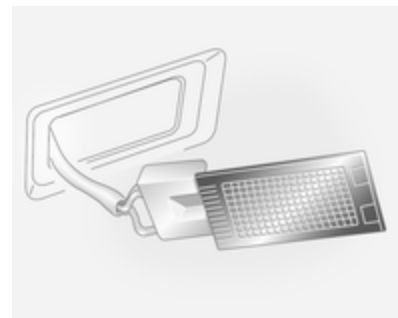

1. Utilizzando un cacciavite adatto, rimuovere la lente dal gruppo lampadina.
2. Rimuovere la lampadina.
3. Inserire la lampadina nuova.
4. Rimontare la lente sul gruppo lampadina.

Luci anteriori portiera



1. Utilizzando un cacciavite adatto, fare leva sulla lente staccandola dal rivestimento della portiera anteriore.
2. Rimuovere la lampadina.
3. Inserire la lampadina nuova.
4. Rimontare la lente della lampada sul rivestimento della portiera anteriore.

Luce del vano portaoggetti

Per la sostituzione delle lampadine, rivolgersi ad un'officina.

Illuminazione del quadro strumenti

Per la sostituzione delle lampadine, rivolgersi ad un'officina.

Impianto elettrico

Fusibili

Installare esclusivamente fusibili con le stesse caratteristiche di quelli da sostituire.

Il veicolo è dotato di due scatole portafusibili:

- nel vano motore, vicino al serbatoio del liquido refrigerante,
- nel quadro strumenti, sul lato sinistro del vano piedi del sedile del passeggero anteriore, oppure, nei veicoli con guida a destra, sul lato sinistro del vano piedi del conducente.

Prima di sostituire un fusibile, spegnere il relativo interruttore e disinserire l'accensione.

Un fusibile bruciato si riconosce dal filamento interrotto. Sostituire il fusibile solo dopo aver eliminato la causa del guasto.

Alcune funzioni sono protette da diversi fusibili. Alcuni fusibili potrebbero anche non essere associati ad alcuna funzione.

Si consiglia di avere un set completo di fusibili di ricambio. I fusibili di ricambio si possono riporre nella scatola portafusibili del vano motore.

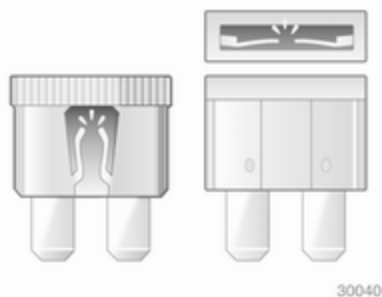

Estrattore per fusibili

È possibile che sia presente un estrattore di fusibili nella scatola portafusibili del vano motore.

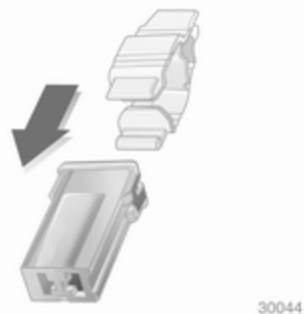
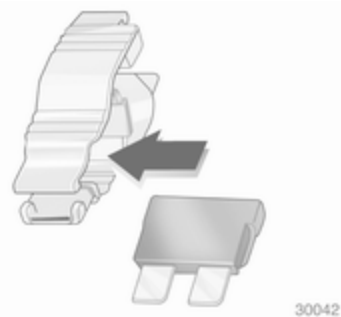
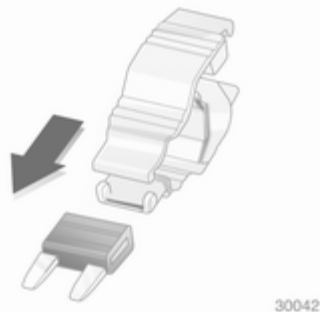

Posizionare l'estrattore per fusibili sulla sommità o sul lato del fusibile, a seconda del tipo, ed estrarre il fusibile.

Scatola portafusibili nel vano motore

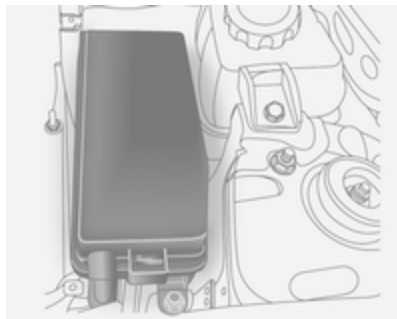

La scatola portafusibili si trova vicino al serbatoio del liquido refrigerante nel vano motore.

Per aprire, sbloccare la copertura e inclinarla verso l'alto.

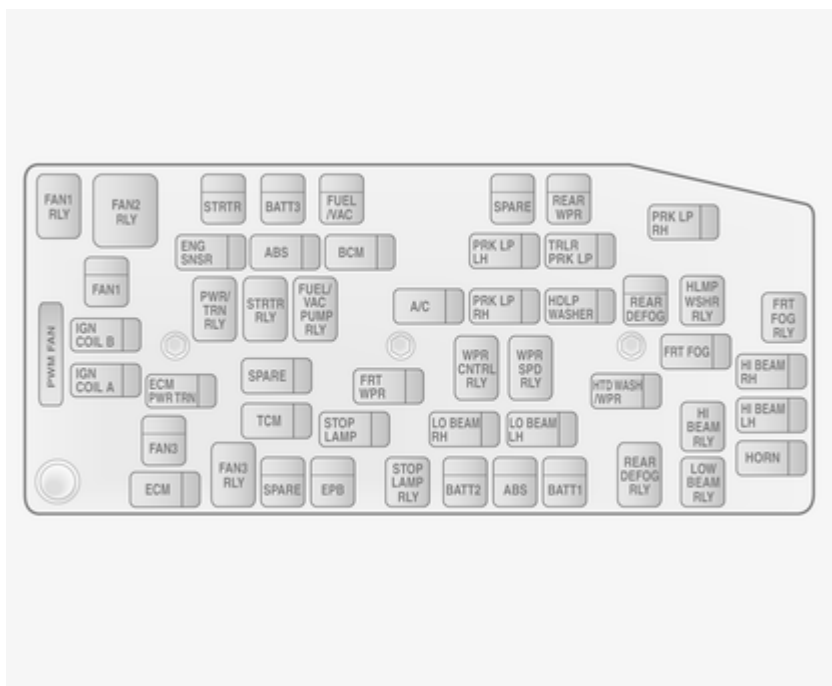

<u>Fusibile</u>	<u>Circuito</u>	<u>Fusibile</u>	<u>Circuito</u>	<u>Fusibile</u>	<u>Circuito</u>
ABS	Sistema di frenata antibloccaggio (ABS)	ENG SNSR	Sensori del motore	HORN	Avvisatore acustico
A/C	Climatizzatore, sistema di climatizzazione	EPB	Freno di stazionamento elettrico	HTD WASH/MIR	Liquido di lavaggio riscaldato, specchietti retrovisori esterni
BATT1	Scatola portafusibili nel quadro strumenti	FAN1	Ventola di raffreddamento	IGN COIL A	Bobina di accensione
BATT2	Scatola portafusibili nel quadro strumenti	FAN3	Ventola di raffreddamento	IGN COIL B	Bobina di accensione
BATT3	Scatola portafusibili nel quadro strumenti	FRT FOG	Fendinebbia	LO BEAM LH	Anabbaglianti (lato sinistro)
BCM	Centralina della carrozzeria	FRT WPR	Tergicristallo anteriore	LO BEAM RH	Anabbaglianti (lato destro)
ECM	Centralina del motore	FUEL/VAC	Pompa di alimentazione del carburante, pompa del vuoto	PRK LP LH	Luce di parcheggio (sinistra)
ECM PWR TRN	Centralina del motore, organi di trasmissione	HDLP WASHER	Lavafari	PRK LP RH	Luce di parcheggio (destra)
		HI BEAM LH	Abbaglianti (lato sinistro)	PWM FAN	Ventola modulazione dell'ampiezza dell'impulso
		HI BEAM RH	Abbaglianti (lato destro)		

Fusibile	Circuito
REAR DEFOG	Lunotto termico
REAR WPR	Tergilunotto
SPARE	–
STOP LAMP	Luci dei freni
STRTR	Motorino di avviamento
TCM	Centralina del cambio
TRLR PRL LP	Luci di parcheggio del rimorchio

Dopo aver sostituito i fusibili difettosi, applicare il coperchio della scatola portafusibili e premerlo fino al suo innesto.

Se il coperchio della scatola portafusibili non è montato correttamente, è possibile che si verifichino malfunzionamenti.

Scatola portafusibili nel quadro strumenti

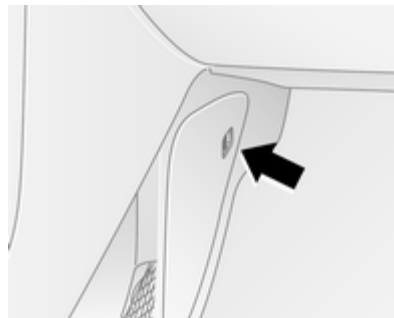

La scatola portafusibili si trova sul lato sinistro del vano piedi del sedile del passeggero anteriore, mentre nei veicoli con guida a destra si trova sul lato sinistro del vano piedi del conducente.

Sbloccare la chiusura per aprire il coperchio.

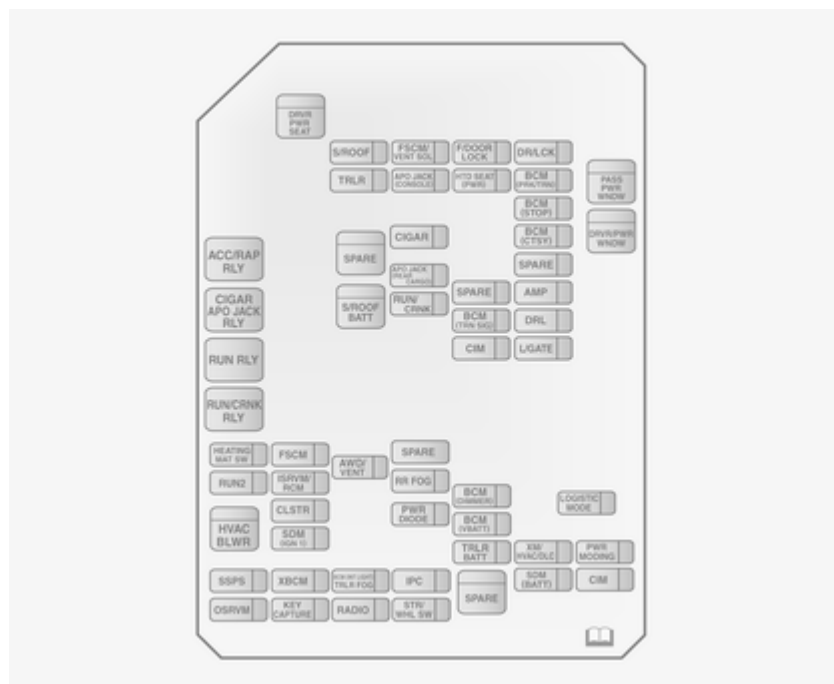

Fusibile	Circuito
AMP	Amplificatore
APO JACK (CONSOLE)	Presa elettrica (consolle centrale)
APO JACK (REAR CARGO)	Presa elettrica (vano bagagli)
AWD/VENT	Trazione integrale, ventilazione
BCM (CTSY)	Luci di cortesia
BCM (DIMMER)	Illuminazione del quadro strumenti
BCM (INT LIGHT TRLR FOG)	Luci interne, retronebbia rimorchio
BCM (PRK/ TRN)	Luci di parcheggio, indicatori di direzione
BCM (STOP)	Luci dei freni
BCM (TRN SIG)	Indicatori di direzione

Fusibile	Circuito
BCM (VBATT)	Batteria scarica
CIGAR	Accendisigari
CIM	Modulo integrazione comunicazioni
CLSTR	Quadro strumenti
DRL	Luci diurne
DR/LCK	Blocco della portiera del conducente
DRVR PWR SEAT	Sedile del conducente a regolazione elettrica
DRV/PWR WNDW	Alzacristallo elettrico conducente
F/DOOR LOCK	Sportellino del serbatoio del carburante
FRT WSR	Tergicristallo

Fusibile	Circuito
FSCM	Impianto di alimentazione del carburante
FSCM/VENT SOL	Impianto di alimentazione del carburante, solenoide di sfiato
HEATING MAT SW	Interruttore del tappetino riscaldante
HTD SEAT PWR	Riscaldamento dei sedili
HVAC BLWR	Climatizzatore, ventola
IPC	Gruppo quadro strumenti
ISRVM/RCM	Specchietto interno, modulo bussola remota
KEY CAPTURE	Acquisizione chiave

Fusibile	Circuito
L/GATE	Portellone posteriore
LOGISTIC MODE	Modalità logistica
OSRVM	Specchietti retrovisori esterni
PASS PWR WNDW	Alzacristallo elettrico passeggero
PWR DIODE	Diodo di alimentazione
PWR MODING	Modalità di potenza
RADIO	Radio
RR FOG	Lunotto termico
RUN 2	Chiave batteria alimentazione su marcia
RUN/CRNK	Far girare il motore

Fusibile	Circuito
SDM (BATT)	Centralina di diagnosi di sicurezza (batteria)
SDM (IGN 1)	Centralina di diagnosi di sicurezza (accensione)
SPARE	-
S/ROOF	Tettuccio apribile
S/ROOF BATT	Batteria del tetto apribile
SSPS	Servosterzo
STR/WHL SW	Volante
TRLR	Rimorchio
TRLR BATT	Batteria del rimorchio

Fusibile	Circuito
XBCM	Centralina della carrozzeria da esportazione
XM/HVAC/DLC	Radio satellite XM, climatizzatore, collegamento dati

Dopo aver sostituito i fusibili difettosi, applicare il coperchio della scatola portafusibili e premerlo fino al suo innesto.

Se il coperchio della scatola portafusibili non è montato correttamente, è possibile che si verifichino malfunzionamenti.

Attrezzi per il veicolo

Attrezzi

Veicoli con ruota di scorta

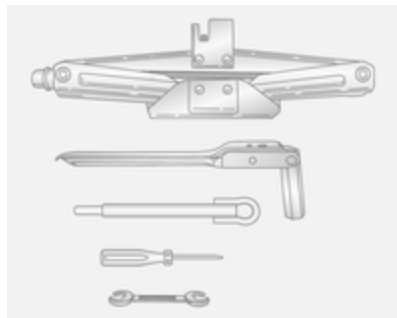

Nei veicoli con ruota di scorta, è disponibile un martinetto e un kit di attrezzi per il veicolo.

Il martinetto e gli attrezzi sono stati messi a punto appositamente per il vostro veicolo e devono essere utilizzati solo su di esso. Utilizzare il martinetto solo per sostituire le ruote.

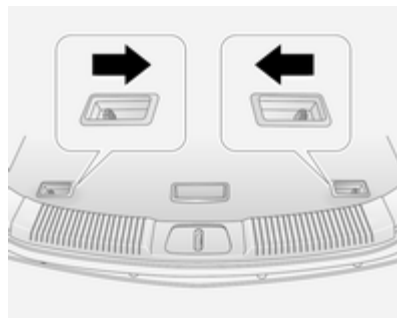

Il martinetto e gli attrezzi del veicolo si trovano nel vano portaoggetti sotto la copertura del pianale nel vano di carico.

Per avere accesso al martinetto e agli attrezzi del veicolo, aprire il portellone posteriore. Premere entrambe le leve sulla copertura del pianale verso la maniglia e sollevare la copertura utilizzando la maniglia.

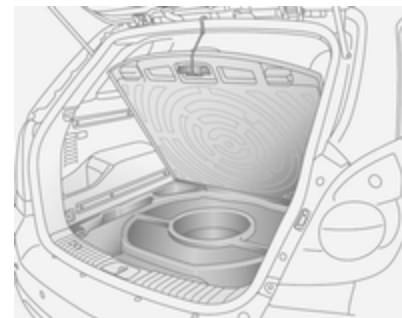

Appendere il gancio alla parte superiore dell'apertura del portellone posteriore.

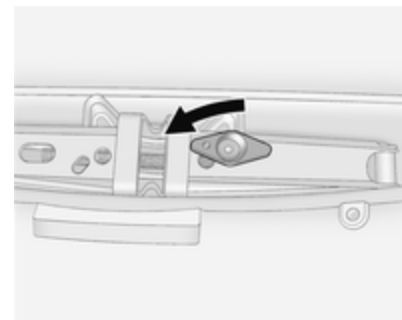

Rimuovere il bullone ad alette dal martinetto ruotandolo in senso antiorario e rimuovere il martinetto e la borsa della chiave. Rimuovere le fascette che tengono la borsa contenente la chiave per le ruote. Rimuovere la chiave dalla borsa.

Veicoli con kit di riparazione dei pneumatici

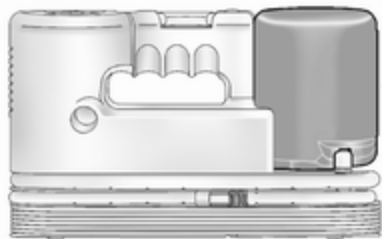

Nei veicoli dotati di kit per la riparazione dei pneumatici, potrebbero non essere disponibili il martinetto e il kit degli attrezzi per il veicolo.

Il kit di riparazione dei pneumatici si trova in uno scomparto di stivaggio sotto alla copertura del pianale nel vano di carico.

Per rimuovere il kit di riparazione dei pneumatici, aprire il portellone posteriore. Premere entrambe le leve sulla copertura del pianale verso la maniglia e sollevare la copertura utilizzando la maniglia. Appendere il gancio alla parte superiore dell'apertura del portellone posteriore.

Attenzione

Non lasciare sporgere oggetti in cima al vano di carico del pianale posteriore per evitare danni alla zona di stivaggio e al pianale del vano di carico.

Ruote e pneumatici

Condizioni dei pneumatici e dei cerchi

Superare gli ostacoli lentamente e, se possibile, ad angolo retto. Passare sopra ostacoli acuminati può danneggiare i pneumatici e i cerchi. Quando si parcheggia, non schiacciare i pneumatici contro il bordo del marciapiede.

Controllare regolarmente i cerchi verificando che non presentino danni. In caso di danni o usura irregolare, rivolgersi ad un'officina.

Pneumatici

I pneumatici della misura 215/70 R 16 sono raccomandati solo come pneumatici invernali.

Pneumatici invernali

I pneumatici invernali migliorano la sicurezza di guida a temperature inferiori a 7 °C e per questo motivo devono essere utilizzati su tutte le ruote.

I pneumatici della misura 215/70 R 16 sono raccomandati solo come pneumatici invernali.

In conformità con le normative specifiche del Paese, applicare l'adesivo di velocità nel campo visivo del conducente.

Se sono montati pneumatici invernali non omologati per il veicolo, il funzionamento del sistema di Controllo Elettronico della stabilità (ESC) potrebbe risultare compromesso ⇨ 141. Rivolgersi a un'officina per chiedere informazioni sulla disponibilità di pneumatici invernali omologati.

Se sono in uso i pneumatici invernali, il ruotino di scorta può essere sempre un pneumatico estivo. La guidabilità del veicolo potrebbe risultare compromessa, soprattutto sui fondi sdrucchiolati. Ruota di scorta ⇨ 189.

Denominazione dei pneumatici

Ad es. **235/65 R 17 104 H**

235 = Larghezza della sezione, in mm

65 = Rapporto di sezione (tra altezza e larghezza), %

R = Tipo di cintura: Radiale

RF = Tipo: RunFlat

17 = Diametro del cerchio, in pollici

104 = Indice di carico, ad es. 91 rappresenta 618 kg

H = Indice di velocità

Lettere per l'indice di velocità:

Q = fino a 160 km/h

S = fino a 180 km/h

T = fino a 190 km/h

H = fino a 210 km/h

V = fino a 240 km/h

W = fino a 270 km/h

Pressione dei pneumatici

Controllare la pressione dei pneumatici freddi almeno ogni 14 giorni e prima di ogni viaggio lungo. Non di-

menticare la ruota di scorta. Questo vale anche per i veicoli dotati del sistema di monitoraggio pressione pneumatici.

Utilizzare la chiavetta del cappello della valvola per svitare i cappelli più facilmente. La chiavetta del cappello della valvola si trova nella parte interna dello sportellino del serbatoio.

Pressione dei pneumatici ⇨ 209.

Le pressioni dei pneumatici specificate si riferiscono ai pneumatici freddi, e valgono sia per i pneumatici estivi che per quelli invernali.

Gonfiare sempre la ruota di scorta alla pressione specificata per il pieno carico.

Una pressione di gonfiaggio non corretta influisce negativamente su sicurezza, guidabilità del veicolo, comfort e consumo di carburante, oltre ad accelerare il processo di usura dei pneumatici.

⚠ Avvertenza

Una pressione troppo bassa può causare un eccessivo riscaldamento dei pneumatici, danni interni con conseguente distacco del battistrada e lo scoppio a velocità elevate.

Se la pressione dei pneumatici deve essere ridotta o aumentata su un veicolo dotato di sistema di monitoraggio pressione pneumatici, disinserire l'accensione.

Sistema di monitoraggio pressione pneumatici

Il sistema di monitoraggio della pressione dei pneumatici controlla la pressione di tutti e quattro i pneumatici una volta al minuto quando la velocità del veicolo supera un dato limite.

Tutte le ruote devono essere provviste dei sensori di pressione e i pneumatici devono essere gonfiati alla pressione prescritta. Se sono presenti ruote senza sensori, il sistema

di monitoraggio della pressione dei pneumatici non è operativo. I sensori possono essere installati anche in un secondo momento.

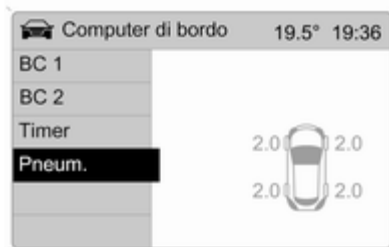

20031

È possibile visualizzare la pressione dei pneumatici corrente nella voce di menu **Pneum.** del menu **Computer di bordo**. Premere il pulsante **BC** del sistema Infotainment e selezionare la voce di menu.

Il sistema di monitoraggio della pressione dei pneumatici rileva automaticamente il carico del veicolo. Sul display compare un messaggio che avverte il conducente di avere rilevato pressioni non coerenti nei pneuma-

tici. In alcune versioni, il messaggio viene visualizzato in forma abbreviata.

Ad esempio, è possibile visualizzare i seguenti messaggi:



20021

compare un'immagine che mostra il pneumatico posteriore sinistro con la pressione corrente; leggera deviazione della pressione.

Riduzione. Controllare la pressione del pneumatico alla prima occasione con un manometro adeguato e correggerla se necessario.

Nel Visualizzatore Info a colori, il messaggio comparirà in giallo.



20022

Compare un'immagine che mostra il pneumatico anteriore sinistro con la pressione corrente; deviazione significativa o perdita diretta della pressione.

Togliersi dal flusso del traffico il più velocemente possibile, senza mettere in pericolo altri veicoli. Arrestare il veicolo e controllare i pneumatici. Montare la ruota di scorta se necessario ⇨ 186.

Nel Visualizzatore Info a colori, questo messaggio comparirà in rosso.

Conferma delle avvertenze ⇨ 94, ⇨ 97.

Messaggi del veicolo ⇨ 102.

Se la pressione dei pneumatici deve essere ridotta o aumentata, disinserire l'accensione. Pressione dei pneumatici ⇨ 179, ⇨ 209.

Impianti radio esterni ad elevata potenza possono compromettere il funzionamento del sistema di monitoraggio della pressione dei pneumatici.

Gli steli interni delle valvole del sistema di monitoraggio pressione pneumatici e gli anelli di tenuta devono essere sostituiti ad ogni sostituzione dei pneumatici.

Profondità del battistrada

Controllare con regolarità la profondità del battistrada.

Per motivi di sicurezza i pneumatici vanno sostituiti quando la profondità del battistrada raggiunge i 2-3 mm (4 mm per i pneumatici invernali).



Il raggiungimento del limite legale di profondità minima del battistrada (1,6 mm) è osservabile quando il battistrada è usurato fino a uno degli indicatori di usura del battistrada (TWI). La loro posizione è indicata da appositi segni sul fianco del pneumatico.

Se l'usura è maggiore sui pneumatici anteriori rispetto a quelli posteriori, scambiare le ruote anteriori con quelle posteriori. Assicurarsi che tutte le ruote abbiano lo stesso senso di rotazione come prima dello scambio.

I pneumatici invecchiano anche se non vengono usati. Si consiglia di sostituire i pneumatici ogni 6 anni.

Cambio di misura dei pneumatici e dei cerchi

Se si utilizzano pneumatici di misura diversa rispetto a quelli montati di fabbrica, può essere necessario riprogrammare il tachimetro, la pressione nominale dei pneumatici ed apportare altre modifiche al veicolo.

Dopo aver montato pneumatici di misura diversa, far sostituire l'etichetta con la pressione dei pneumatici.

⚠ Avvertenza

L'uso di pneumatici o cerchi non adatti può causare incidenti e invalidare l'omologazione del veicolo.

Se si devono montare cerchi di diverso tipo, potrebbe essere necessario sostituire anche i dadi delle ruote. Si consiglia di consultare il partner di riferimento.

Copricerchi

Utilizzare copricerchi e pneumatici approvati dalla Casa Madre per la vettura e conformi a tutti i requisiti relativi alle combinazioni di cerchi e pneumatici.

Se i copricerchi e i pneumatici usati non sono approvati dalla Casa Madre, i pneumatici devono essere senza protezione del bordo.

I copricerchi non devono ostacolare il raffreddamento dei freni.

⚠ Avvertenza

L'uso di pneumatici o copricerchi non adatti può causare improvvise perdite di pressione e conseguenti incidenti.

Catene da neve



Le catene da neve sono consentite soltanto sulle ruote anteriori.

Devono essere montate sui pneumatici simmetricamente per ottenere un montaggio concentrico.

Utilizzare sempre catene a maglie fini che non aumentino lo spessore del battistrada e dei fianchi interni di oltre 15 mm (inclusa la chiusura della catena).

⚠Avvertenza

Eventuali danni possono causare lo scoppio dei pneumatici.

Le catene sono ammesse solo sui pneumatici di misure 215/70 R 16. Si consiglia di consultare il partner di riferimento.

L'uso delle catene da neve non è consentito sulla ruota di scorta.

Se l'uso delle catene si rende necessario dopo la foratura di un pneumatico anteriore, montare il ruotino di scorta sull'asse posteriore e trasferire una delle ruote posteriori sull'asse anteriore.

Kit di riparazione dei pneumatici

Danni di lieve entità al battistrada o ai fianchi possono essere riparati con il kit di riparazione dei pneumatici.

Non rimuovere eventuali corpi estranei dal pneumatico.

Danni ai pneumatici di misura superiore a 4 mm o vicini al bordo del fianco del pneumatico non sono riparabili con il kit di riparazione dei pneumatici.

Nei veicoli dotati di kit per la riparazione dei pneumatici, potrebbero non essere disponibili il martinetto e il kit degli attrezzi per il veicolo.

Attrezzi per il veicolo ⇨ 177.

Ruotino di scorta ⇨ 189.

⚠Avvertenza

Non viaggiare a velocità superiore a 80 km/h.

Non usare per periodi prolungati.

La sterzabilità e la guidabilità del veicolo possono risultare compromessi.

In caso di pneumatico sgonfio:

Azionare il freno elettrico di stazionamento ⇨ 139 e inserire la prima, la retromarcia o la posizione **P**.

Il kit di riparazione dei pneumatici si trova in uno scomparto di stivaggio sotto alla copertura del pianale nel vano di carico.

Per rimuovere il kit di riparazione dei pneumatici, aprire il portellone posteriore. Premere entrambe le leve sulla copertura del pianale verso la maniglia e sollevare la copertura utilizzando la maniglia. Appendere il gancio alla parte superiore dell'apertura del portellone posteriore ⇨ 177.

Attenzione

Non lasciare sporgere oggetti in cima al vano di carico del pianale posteriore per evitare danni alla zona di stivaggio e al pianale del vano di carico.

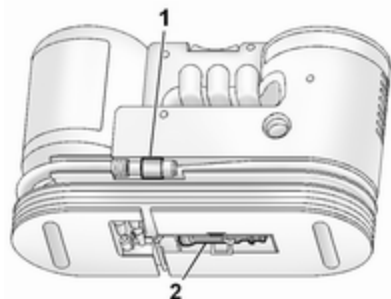

1. Sbloccare il tubo flessibile del sigillante **1** e lo spinotto di alimentazione **2**.
2. Svitare il cappuccio coprivalvola dal pneumatico difettoso.
Avvitare il flessibile del sigillante sulla valvola del pneumatico.
3. Collegare lo spinotto alla presa di alimentazione o a quella dell'accendisigari. Scollegare qualsiasi altro oggetto dalle prese di alimentazione.
4. Inserire l'accensione. Per evitare di scaricare la batteria si consiglia di lasciare il motore in funzione.

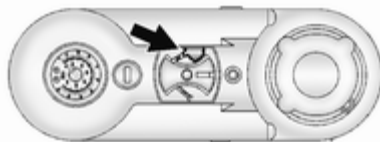

5. Ruotare il selettore in senso antiorario nella posizione del **sigillante + aria** position.

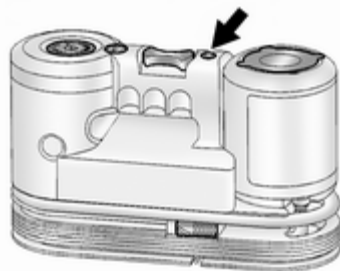

6. Premere il pulsante **on/off** per attivare il kit di riparazione dei pneumatici. Il pneumatico è pieno di sigillante.

Il manometro mostra brevemente una pressione elevata mentre il contenitore del sigillante si sta svuotando. poi la pressione inizia a scendere.

Tutto il sigillante viene pompato nel pneumatico, poi il pneumatico viene gonfiato.

7. Gonfiare il pneumatico alla pressione indicata consigliata utilizzando il manometro. La pressione prescritta per il pneumatico si dovrebbe raggiungere entro 10 minuti ⇄ 209. Al raggiungimento della pressione corretta, spegnere il compressore.
Se la pressione prescritta per il pneumatico non viene raggiunta entro 10 minuti, rimuovere il kit di riparazione dei pneumatici. Spostare il veicolo facendo compiere un giro al pneumatico. Ricollegare il kit di riparazione dei pneumatici e continuare la procedura di

gonfiaggio per 10 minuti. Se ancora non si riesce a raggiungere la pressione prescritta, significa che il danno al pneumatico è eccessivo per consentire la riparazione in questo modo. Rivolgersi ad un'officina.

Scaricare la pressione dei pneumatici in eccesso con il pulsante che si trova vicino al manometro.

Non far funzionare il compressore per più di 10 minuti.

8. Staccare il kit di riparazione dei pneumatici e sostituire il cappello della valvola.
9. Pulire l'eventuale sigillante in eccesso con un panno.



10. Staccare dal contenitore del sigillante l'etichetta indicante la massima velocità consentita ed applicarla nel campo visivo del conducente.
11. Proseguire immediatamente la guida, in modo da distribuire uniformemente il sigillante nel pneumatico. Dopo aver percorso circa 10 km (non oltre 10 minuti di viaggio), fermarsi e controllare la pressione dei pneumatici.

Se la pressione dei pneumatici è diminuita leggermente, portarla al valore corretto. Ripetere la pro-

cedura finché non si verifica più alcuna perdita di pressione.

Se la pressione è scesa di oltre 68 kPa (0,68 bar), non guidare il veicolo. Rivolgersi ad un'officina.

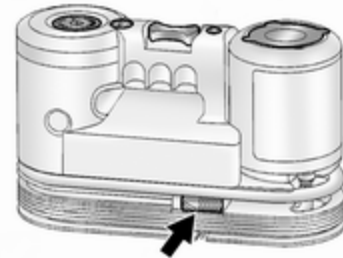

12. Per regolare la pressione, avvitare il tubo flessibile dell'aria del compressore (freccia) direttamente alla valvola.

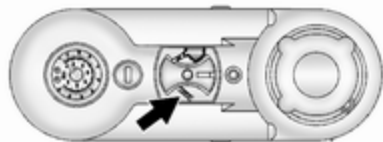

13. Ruotare il selettore in senso orario nella posizione **air only** (solo aria). Accendere il compressore per gonfiare il pneumatico solo con aria.

Avviso

Le caratteristiche di guida di un pneumatico riparato sono seriamente compromesse, quindi il pneumatico deve essere sostituito.

Se si sentono rumori anomali o se il compressore si surriscalda, spegnere il compressore per almeno 30 minuti.

Prendere nota della data di scadenza del kit. Dopo questa data, la sua capacità di sigillatura non è più garantita. Fare attenzione alle informazioni sulla conservazione del contenitore di sigillante.

Sostituire il contenitore di sigillante usato. Per rimuovere il contenitore del sigillante, rilasciare il tubo flessibile del sigillante e il tubo dell'aria, estrarre il contenitore dall'alloggiamento e svitare il tubo flessibile dal contenitore. Smaltire il contenitore come previsto dalle norme vigenti.

L'adattatore per accessori incluso può essere usato anche per gonfiare altri oggetti, quali ad esempio palloni da calcio, materassi gonfiabili, canotti gonfiabili e così via. L'adattatore si trova sul lato inferiore del kit di riparazione dei pneumatici.

Sostituzione delle ruote

Alcuni veicoli, invece della ruota di scorta hanno in dotazione un kit di riparazione dei pneumatici ⇨ 183.

Eeguire la seguente procedura, attenendosi a quanto indicato:

- Parcheggiare il veicolo su una superficie piana, solida e non scivolosa. Orientare le ruote anteriori dritte in avanti.
- Azionare il freno elettrico di stazionamento ⇨ 139 e inserire la prima, la retromarcia o la posizione **P**.
- Estrarre la ruota di scorta ⇨ 189.
- Non sostituire mai più di una ruota per volta.
- Bloccare la ruota diagonalmente opposta alla ruota da sostituire, posizionando cunei o equivalenti davanti e dietro alla ruota.
- Utilizzare il martinetto solo per sostituire le ruote in caso di foratura, non per sostituire i pneumatici invernali o estivi.
- Non superare mai il carico massimo del martinetto di (900 kg).
- Se il terreno sul quale il veicolo è parcheggiato è morbido, inserire un pannello solido (spessore max. 1 cm) sotto il martinetto.

- Non sollevare il veicolo più del necessario per sostituire una ruota.
- Quando la vettura è sollevata dal martinetto, non lasciarvi all'interno persone o animali.
- Non infilarsi mai sotto un veicolo sollevato da un martinetto.
- Non avviare il motore quando è sollevato sul martinetto.
- Pulire i dadi ruota e le filettature prima di montare la ruota.

⚠ Avvertenza

Non ingrassare le colonnette, i dadi delle ruote o i coni dei dadi delle ruote.

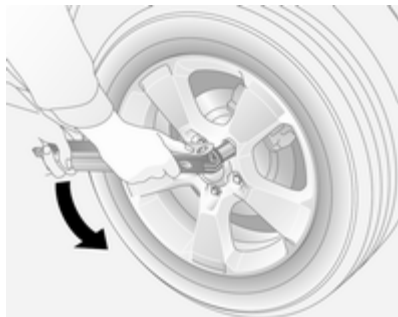

1. Togliere il copricerchio.
2. Montare la chiave della ruota assicurandosi che sia posizionata in modo sicuro, quindi allentare ogni dado di un giro ruotandolo in senso antiorario.

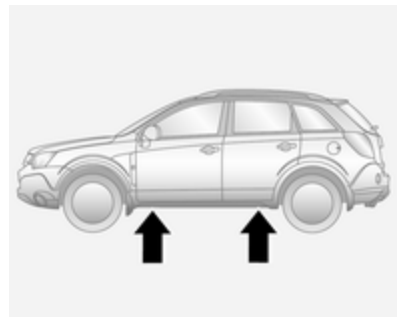

3. La posizione dei punti anteriori e posteriori di attacco del martinetto può essere indicata da tacche che si trovano sul bordo inferiore della vettura, sotto le portiere.

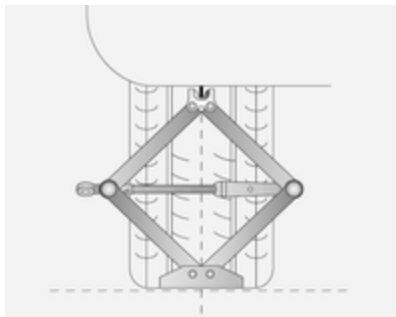

4. Prima di posizionare il martinetto, regolarlo all'altezza necessaria ruotando manualmente l'occhiello.

Posizionare il martinetto nel punto che si trova più vicino alla ruota interessata, in modo che i bracci siano in corrispondenza della base verticale. Controllare che il martinetto sia in posizione corretta.

La base del martinetto deve poggiare sul terreno, direttamente sotto il punto di sollevamento, in modo che il martinetto non scivoli.

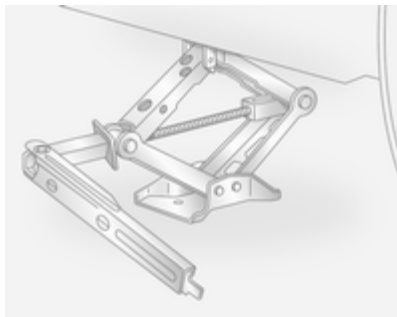

5. Inserire la chiave della ruota nell'occhiello dell'asta filettata e ruotare la chiave in senso orario per sollevare il veicolo.

In caso contrario, abbassare immediatamente e con cautela il veicolo e riposizionare il martinetto. Sollevare il veicolo fino a quando la ruota non poggia più a terra.

6. Svitare completamente i dadi ruota e pulirli con uno straccio.

Non ingrassare le filettature. Riporre i dadi in un luogo dove le filettature non si sporchino.

7. Sostituire la ruota. Note sulla ruota di scorta ⇨ 189.

8. Avvitare i dadi delle ruote e serrarli leggermente a mano ruotandoli in senso orario fino a quando la ruota è a battuta con il mozzo.
9. Ruotare la chiave in senso antiorario e abbassare il veicolo a terra.



10. Servendosi dell'apposita chiave e assicurandosi di posizionarla saldamente, serrare ciascun dado della ruota procedendo per coppie opposte. La coppia di serraggio è di 140 Nm.

11. Riporre la ruota sostituita ⇨ 189 e gli attrezzi per il veicolo ⇨ 177.
12. Controllare la pressione del pneumatico montato al più presto possibile.

Fare cambiare il pneumatico difettoso e sostituire immediatamente il ruotino di scorta con una ruota normale.

Ruota di scorta

Ruotino di scorta

Alcuni veicoli, invece della ruota di scorta hanno in dotazione un kit di riparazione dei pneumatici.

Il ruotino di scorta è destinato all'uso solo sul vostro veicolo.

L'uso del ruotino di scorta può influire sulla guidabilità, in particolare se si usano pneumatici invernali. Sostituire il pneumatico difettoso al più presto possibile, equilibrare la ruota e montarla sul veicolo.

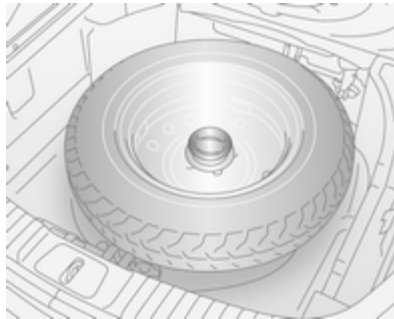

Il ruotino di scorta si trova nel vano di carico sotto alla copertura del pianale ed è fissato con un fermo avvitato.

Premere entrambe le leve sulla copertura del pianale verso la maniglia e sollevare la copertura utilizzando la maniglia. Appendere il gancio alla parte superiore dell'apertura del portellone posteriore. Attrezzi per il veicolo ⇨ 177.

Rimuovere il fermo ruotandolo in senso antiorario e togliere il ruotino di scorta dal suo vano.

Montare solo un ruotino di scorta. Non viaggiare a velocità superiori a 80 km/h. Affrontare le curve lentamente. Non usare il ruotino di scorta per periodi prolungati.

Quando è montato il ruotino di scorta, non portare il veicolo a un lavaggio automatico con guide. Il ruotino di scorta potrebbe bloccarsi nelle guide causando danni al pneumatico, alla ruota o ad altre parti del veicolo.

L'uso delle catene da neve non è consentito sulla ruota di scorta.

Catene da neve ⇨ 182.

Pneumatici direzionali

Montare i pneumatici direzionali in modo che il verso di rotolamento corrisponda con la marcia in avanti. Il verso di rotolamento è indicato da un simbolo (ad esempio una freccia) sul fianco.

Montando pneumatici direzionali al contrario, tenere presente quanto segue:

- La guidabilità può risultare compromessa. Sostituire il pneumatico difettoso al più presto possibile, equilibrare la ruota e montarla sul veicolo.
- Non viaggiare a velocità superiori a 80 km/h.
- Guidare con particolare attenzione su strade con fondo stradale bagnato o innevato.

Avvertenza

Un martinetto, un pneumatico o altra attrezzatura conservati nel vano di carico e non fissati correttamente possono essere causa di lesioni. Durante un arresto improvviso o un impatto, eventuali attrezzature non fissate potrebbero causare lesioni personali o danni alla vettura.

Riporre sempre il martinetto e gli attrezzi del veicolo nei loro rispettivi vani e fissarli correttamente.

Posizionare sempre il pneumatico danneggiato nel vano di carico e fissarlo nel vano per la ruota di scorta con il fermo avvitato.

Avviamento di emergenza

Non avviare il veicolo con il caricabatteria rapido.

Un veicolo con la batteria scarica può essere avviato usando gli appositi cavi di avviamento e la batteria di un altro veicolo.

Avvertenza

L'avviamento di emergenza va eseguito con estrema cautela. Qualsiasi scostamento dalle seguenti istruzioni può causare infortuni o danni derivanti dall'esplosione della batteria e danneggiare i sistemi elettrici di entrambi i veicoli.

⚠ Avvertenza

Evitare il contatto della batteria con occhi, pelle, tessuti e superfici verniciate. Il liquido contiene acido solforico che può causare lesioni e danni in caso di contatto diretto.

- Non esporre mai la batteria a fiamme libere o scintille.
- Se è scarica, la batteria può gelare a 0 °C. Prima di collegare i cavi di avviamento, sbrinare la batteria.
- Indossare occhiali e indumenti protettivi durante la manipolazione della batteria.
- Utilizzare una batteria di soccorso con la stessa tensione nominale (12 volt) e una capacità (Ah) non molto inferiore a quella della batteria scarica.
- Utilizzare cavi di emergenza con morsetti isolati e una sezione minima di 16 mm² (25 mm² per i motori diesel).
- Non scollegare la batteria scarica dal veicolo.

- Spegnerne tutti i dispositivi elettrici non necessari. Il sistema Infotainment può subire danni se viene attivato durante l'avviamento di emergenza.
- Non sporgersi sopra la batteria durante la procedura di avviamento di emergenza.
- I morsetti di un cavo non devono toccare i morsetti dell'altro cavo.
- Durante l'avviamento di emergenza i veicoli non devono entrare in contatto tra di loro.
- Azionare il freno elettrico di stazionamento ⇨ 139 e portare il cambio in posizione di folle o in posizione **P** se il veicolo è dotato del cambio automatico.

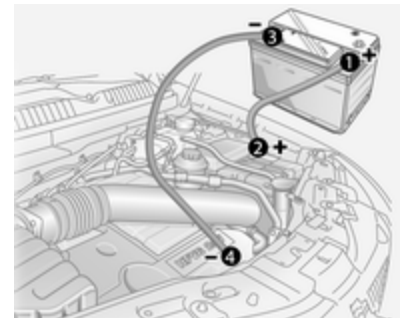

Ordine di connessione dei cavi:

1. Collegare il cavo rosso al terminale positivo **1** della batteria di soccorso.
2. Collegare l'altro morsetto del cavo rosso al terminale positivo **2** della batteria scarica.
3. Collegare il cavo nero al terminale negativo **3** della batteria di soccorso.
4. Collegare l'altro morsetto del cavo nero a un punto di massa del veicolo, come il blocco motore **4** o un bullone di montaggio del motore.

Collegare il più lontano possibile dalla batteria scarica, comunque a non meno di 60 cm.

Disporre i cavi in modo che non si impiglino nelle parti in movimento all'interno del vano motore.

Per avviare il motore:

1. Avviare il motore del veicolo con la batteria carica.
2. Dopo 5 minuti avviare l'altro motore. I tentativi di avviamento non devono durare più di 15 secondi e devono essere eseguiti a intervalli di 1 minuto.
3. Ad avviamento avvenuto, lasciare girare entrambi i motori al minimo per circa 3 minuti lasciando i cavi collegati.
4. Accendere alcuni dispositivi elettrici (come ad esempio i fari o il lunotto termico) del veicolo con la batteria scarica.

5. Far funzionare il veicolo con la batteria scarica per ca. 20 minuti per consentire una ricarica adeguata della batteria.
6. Seguire la procedura di collegamento in ordine inverso per scollegare i cavi.

Traino

Traino del veicolo

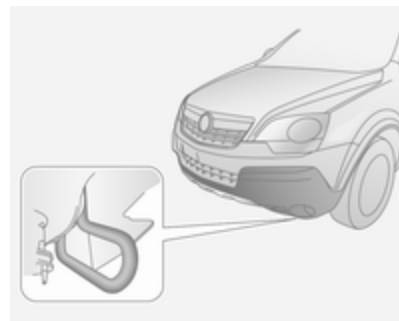

L'occhiello di traino si trova sotto il paraurti anteriore.

Fissare una fune di traino, o ancora meglio una barra di traino, all'occhiello di traino anteriore e mai al paraurti o alle sospensioni anteriori.

Non trainare il veicolo dalla parte posteriore. L'occhiello di traino anteriore deve essere usato solamente per trainare la vettura, e non per recuperarla.

Inserire l'accensione per sbloccare il bloccasterzo e permettere il funzionamento delle luci dei freni, dell'avvisatore acustico e del tergicristalli.

Mettere il cambio in folle.

Attivare i segnalatori di emergenza su entrambi i veicoli.

Ruotare la chiave nella posizione di accensione dell'interruttore **ACC** e rilasciare il freno elettrico di stazionamento prima di trainare il veicolo.

Attenzione

Guidare lentamente ed evitare un'andatura a strappi. Forze di trazione eccessive potrebbero danneggiare il veicolo.

A motore spento è necessaria una forza considerevolmente maggiore per frenare e sterzare.

Tenere le fune di traino lontano dai paraurti anteriore e assicurarsi che sia ben fissata all'occhiello di traino ad entrambe le estremità. Tirare la fune di traino per controllare.

Per impedire l'ingresso dei gas di scarico provenienti dal veicolo trainante, inserire la modalità di ricircolo dell'aria \rightarrow 120 e chiudere i finestrini.

Veicoli con cambio manuale e trazione integrale: se il veicolo viene trainato con tutte e quattro le ruote sul terreno, non vi sono limiti tecnici per quanto riguarda la velocità e la distanza percorribile. Se è stato sollevato un solo asse, la velocità massima ammessa è di 50 km/h. Non vi sono limiti per quanto concerne la distanza percorribile.

Veicoli con cambio automatico e trazione anteriore: Il veicolo deve essere trainato rivolto nel senso di marcia, ad una velocità non superiore a 80 km/h e per un tragitto non superiore a 100 km. In tutti gli altri casi o se il cambio è guasto, l'asse anteriore deve essere sollevato dal terreno.

Veicoli con cambio automatico e trazione integrale: il veicolo deve essere trainato rivolto nel senso di marcia. Se il veicolo viene trainato con tutte e quattro le ruote sul terreno, la velocità massima ammessa è di 50 km/h

e la distanza massima percorribile è di 50 km. Se è stato sollevato l'avantreno, la velocità massima ammessa è di 50 km/h. Non vi sono limiti per quanto concerne la distanza percorribile.

Rivolgersi ad un'officina.

Traino di un altro veicolo

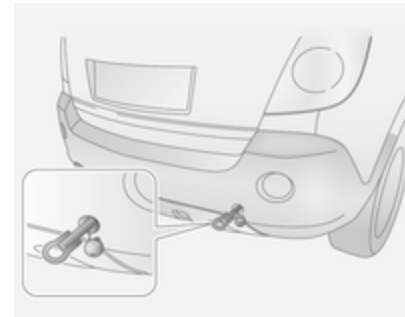

Rimuovere la copertura che si trova sul paraurti posteriore premendo la parte posteriore della copertura.

L'attacco all'occhiello di traino posteriore si trova sotto alla copertura del pianale nel vano di carico.

Avvitare l'attacco dell'occhiello di traino posteriore in senso antiorario utilizzando un cacciavite adatto fino a quando non è correttamente in posizione e si ferma in posizione orizzontale.

Collegare una fune di traino, o ancora meglio una barra di traino, all'occhiello di traino posteriore.

L'occhiello di traino deve essere usato solamente per trainare il veicolo, e non per recuperarlo.

Attenzione

Guidare lentamente ed evitare un'andatura a strappi. Forze di trazione eccessive potrebbero danneggiare il veicolo.

Per evitare eventuali danni, non recuperare troppo rapidamente il gioco della fune.

Dopo il traino, svitare l'attacco dell'occhiello di traino posteriore per rimuoverlo e rimontare la copertura.

Cura delle parti esterne e interne

Cura delle parti esterne

Serrature

Le serrature vengono lubrificate in fabbrica con grasso per serrature di alta qualità. Utilizzare prodotti per togliere il ghiaccio solo in caso assoluta necessità, in quanto le loro proprietà sgrassanti influiscono negativamente sulla funzionalità delle serrature. Dopo aver utilizzato un prodotto di questo tipo, rivolgersi ad un'officina per ingrassare nuovamente le serrature.

Lavaggio

La vernice del veicolo è esposta a fattori ambientali che la possono danneggiare. Si consiglia pertanto di lavare e incerare il veicolo con regolarità. Quando si usano gli autolavaggi automatici, selezionare un programma che comprenda anche la ceratura.

Gli escrementi degli uccelli, gli insetti morti, le resine degli alberi, il polline e simili devono essere immediatamente eliminati, in quanto contengono sostanze aggressive che possono danneggiare la vernice.

All'autolavaggio, rispettare le istruzioni del costruttore dell'autolavaggio stesso. Spegnerne tergicristalli e tergilunotto. Rimuovere l'antenna e accessori esterni quali portapacchi e così via.

Se si lava il veicolo a mano, assicurarsi di risciacquare con cura anche la parte interna dei passaruota.

Pulire anche i bordi e le rientranze delle portiere aperte e del cofano, nonché le zone che coprono.

Rivolgersi ad un'officina per ingrassare le cerniere di tutte le portiere.

Non pulire il vano motore con getti di vapore o di acqua ad alta pressione.

Risciacquare abbondantemente il veicolo e asciugare con un panno di pelle scamosciata, che deve essere risciacquato frequentemente. Utilizzare panni di pelle scamosciata

diversi per la carrozzeria e i cristalli: residui di cera sui cristalli possono ostacolare la visibilità.

Non usare oggetti rigidi per rimuovere le macchie di catrame. A tale scopo utilizzare un prodotto in spray per rimuovere il catrame dalle superfici verniciate.

Luci esterne

Le coperture di protezione dei fari e di altre luci sono di plastica. Non utilizzare agenti abrasivi o caustici, non utilizzare raschietti per il ghiaccio e non pulirle a secco.

Lucidatura e applicazione della cera

Applicare regolarmente la cera, al più tardi quando l'acqua non forma più gocce sulla vernice, altrimenti quest'ultima si secca eccessivamente.

La lucidatura è necessaria solo se la vernice è diventata opaca o se presenta accumuli di materiale solido.

Il lucidante per carrozzeria al silicone forma una pellicola protettiva che non richiede l'applicazione della cera.

Non trattare con cera o con agenti lucidanti le parti in plastica della carrozzeria.

Finestrini e spazzole dei tergicristalli

Utilizzare un panno morbido privo di pelucchi o una pelle scamosciata assieme a un detergente per vetri e a un prodotto per la rimozione degli insetti.

Quando si pulisce il lunotto, fare attenzione a non danneggiare la resistenza interna.

Per la rimozione meccanica del ghiaccio, utilizzare un apposito raschietto dal bordo affilato. Premere con forza il raschietto sui cristalli in modo da rimuovere anche lo sporco che altrimenti potrebbe graffiare il vetro.

Se le spazzole dei tergicristalli lasciano segni sul parabrezza o sul lunotto, pulirli con un panno morbido e detergente per vetri.

Tettuccio apribile

Per la pulizia non utilizzare mai solventi o agenti abrasivi, carburanti, sostanze aggressive (quali detergente per vernici, soluzioni a base di acetone e così via), sostanze acide o molto alcaline oppure spugnette abrasive. Non applicare né cera né prodotti lucidanti sul tettuccio.

Ruote e pneumatici

Non utilizzare getti d'acqua ad alta pressione.

Pulire i cerchi con un apposito detergente a pH neutro.

I cerchi sono verniciati e possono essere trattati con gli stessi prodotti usati per la carrozzeria.

Danni alla vernice

Riparare i danni di piccola entità alla verniciatura con una penna per ritocchi prima che si formi la ruggine. In caso di danni di maggiore entità o in presenza di ruggine, rivolgersi ad un'officina.

Sottoscocca

Alcune parti del sottoscocca del veicolo hanno un rivestimento protettivo in PVC, mentre altre zone critiche sono dotate di un rivestimento in cera protettiva a lunga durata.

Controllare il sottoscocca dopo ogni lavaggio e far applicare la cera, se necessario.

Bitume e materiali in gomma possono danneggiare il rivestimento in PVC. Per gli interventi al sottoscocca rivolgersi ad un'officina.

Prima e dopo l'inverno lavare il sottoscocca e far controllare lo strato protettivo di cera.

Vano motore

Si consiglia di lavare il vano motore prima e dopo il periodo invernale e di applicare la cera protettiva. Prima di procedere al lavaggio del motore, coprire l'alternatore e i serbatoi dei liquidi con teli di plastica.

Nel caso di lavaggio con una pulitrice a vapore, non dirigere il getto sui componenti dell'ABS, sul climatizzatore o sulla trasmissione a cinghia e sui relativi componenti.

Dopo il lavaggio del motore, rivolgersi ad un'officina per far applicare la cera protettiva su tutti i componenti del vano motore.

Non utilizzare getti d'acqua ad alta pressione.

Dispositivo di traino

Non pulire il gancio di traino con getti di vapore o di acqua ad alta pressione.

Sistema di trasporto posteriore

Pulire il sistema di trasporto posteriore con un pulitore a vapore o ad alta pressione almeno una volta l'anno.

Azionare periodicamente il sistema di trasporto posteriore anche se non viene utilizzato, soprattutto durante l'inverno.

Cura dell'abitacolo

Abitacolo e rivestimenti

Per la pulizia degli interni del veicolo, incluso il cruscotto e le pannellature, usare solamente un panno asciutto o un detergente per interni.

Pulire i rivestimenti in pelle con acqua pulita e un panno morbido. In caso di macchie persistenti, utilizzare un prodotto adatto per trattare la pelle.

Per la pulizia del quadro strumenti, utilizzare solo un panno morbido e umido.

Pulire i tessuti con un aspirapolvere e una spazzola. Per rimuovere le macchie utilizzare un detergente per tappezzeria.

Pulire le cinture di sicurezza con acqua tiepida o detergente per interni.

Attenzione

Chiudere le chiusure Velcro degli indumenti in quanto, se aperte, possono danneggiare la tappezzeria.

Lo stesso vale per indumenti con accessori taglienti come chiusure lampo, cinghie o jeans con borchie.

Parti in plastica e gomma

Le parti in plastica e gomma possono essere pulite con gli stessi detersivi usati per la carrozzeria. Se necessario utilizzare un detersivo per interni. Non utilizzare altri prodotti e soprattutto evitare solventi o benzina. Non utilizzare getti d'acqua ad alta pressione.

Manutenzione

Informazioni generali	198
Liquidi, lubrificanti e componenti raccomandati	199

Informazioni generali

Informazioni sulla manutenzione

Per garantire il funzionamento sicuro e la massima efficienza del veicolo, è di cruciale importanza che tutti gli interventi di manutenzione previsti vengano eseguiti secondo gli intervalli e i tempi specificati.

Lo schema di manutenzione dettagliato e aggiornato del veicolo è disponibile presso l'officina.

Intervalli di manutenzione europei

Manutenzione principale

La vettura deve essere sottoposta a interventi di manutenzione ogni 30.000 km oppure ogni anno, a seconda dell'evento che si verifica per primo.

Gli intervalli di manutenzione europei sono validi per le seguenti nazioni:

Andorra, Austria, Belgio, Cipro, Repubblica Ceca, Danimarca, Estonia, Finlandia, Francia, Germania, Grecia, Groenlandia, Ungheria, Islanda, Irlanda, Italia, Lettonia, Lituania, Lussemburgo, Malta, Paesi Bassi, Norvegia, Polonia, Portogallo, Slovacchia, Slovenia, Spagna, Svezia, Svizzera, Regno Unito.

Intervalli di servizio internazionali

Manutenzione principale

Da eseguire ogni 15.000 km oppure ogni anno, a seconda del termine che viene raggiunto per primo.

Il piano di manutenzione internazionale è valido per i Paesi non elencati nel piano di manutenzione europeo.

Convalida

La convalida degli interventi effettuati viene registrata nel Libretto di manutenzione e garanzia, dove vengono riportati la data e il chilometraggio, completi di timbro e firma dell'officina che ha eseguito l'intervento.

Assicurarsi che il Libretto di manutenzione e garanzia sia compilato correttamente, in quanto ai fini delle richieste in garanzia o a titolo di correttezza è essenziale che si possa dimostrare che gli interventi sono stati eseguiti regolarmente. Questo rappresenta anche un vantaggio al momento della vendita del veicolo.

Liquidi, lubrificanti e componenti raccomandati

Liquidi e lubrificanti raccomandati

Utilizzare solo prodotti che sono stati testati e approvati. Eventuali danni risultanti dall'uso di materiali non approvati non sono coperti dalla garanzia.

⚠ Avvertenza

I materiali di consumo sono pericolosi e potrebbero essere tossici. Manipolare con attenzione. Prestare attenzione alle informazioni riportate sulle confezioni.

Olio motore

L'olio motore viene identificato in base alla sua qualità e alla sua viscosità. La qualità è più importante della viscosità come criterio per la scelta dell'olio motore da usare.

La qualità dell'olio motore garantisce ad esempio la pulizia del motore, la protezione da usura e il controllo dell'invecchiamento dell'olio, mentre il grado di viscosità fornisce informazioni sulla densità dell'olio entro un determinato intervallo di temperatura

Dexos è l'olio motore di ultima qualità che fornisce la protezione ottimale ai motori diesel e a benzina. Se non fosse disponibile, usare un olio motore che abbia le caratteristiche specificate.

Qualità dell'olio motore per piani di manutenzione europei

Dexos 2 = Motori a benzina e diesel

Qualità alternative se Dexos 2 non è disponibile:

GM-LL-A-025 = Motori a benzina
 GM-LL-B-025 = Motori diesel
 senza filtro antiparticolato
 ACEA-C3 = Motori diesel con DPF

Qualità dell'olio motore per piani di manutenzione internazionali

Dexos 2 = Motori a benzina e diesel

Qualità alternative se Dexos 2 non è disponibile:

ACEA-A3 = Motori a benzina
 ACEA-B3/B4 = Motori diesel senza filtro antiparticolato
 ACEA-C3 = Motori diesel con DPF

Rabbocco dell'olio motore

È possibile mescolare oli di diversi produttori e marchi a condizione che si rispettino i criteri dell'olio motore specificato qualità e viscosità.

Se l'olio motore della qualità richiesta non è disponibile, è possibile utilizzare al massimo 1 litro di olio ACEA A3/B4 o A3/B3 (solo una volta tra una sostituzione dell'olio e l'altra). Selezionare un grado di viscosità tra quelli elencati di seguito.

È esplicitamente vietato l'uso di olio motore solo della qualità ACEA A1/B1 o solo A5/B5, in quanto

può causare danni al motore a lungo termine in determinate condizioni di esercizio.

Additivi dell'olio motore

L'uso di additivi dell'olio motore potrebbe causare danni e invalidare la garanzia.

Viscosità dell'olio motore

Utilizzare solo oli con viscosità SAE 0W-30, 0W-40, 5W-30 o 5W-40.

Il grado di viscosità SAE fornisce informazioni sulla densità dell'olio.

L'olio multigrado è contrassegnato da due cifre. La prima, seguita da una W, indica la viscosità alle basse temperature, mentre la seconda indica la viscosità alle alte temperature.

Selezionare la viscosità adeguata a seconda della temperatura ambiente minima. Tutti i gradi di viscosità raccomandati sono adatti per temperature ambiente elevate.

- Fino a -25 °C:
SAE 5W-30 o SAE 5W-40
- Oltre -25 °C:
SAE 0W-30 o SAE 0W-40

Liquido di raffreddamento e antigelo

Utilizzare solo antigelo per liquido di raffreddamento long life (LLC) senza silicati.

L'impianto viene riempito in fabbrica con liquido di raffreddamento ideato per un'eccellente protezione contro la corrosione e per la protezione antigelo fino a circa -28 °C. Questa concentrazione deve essere mantenuta tutto l'anno.

L'uso di additivi del liquido di raffreddamento, per una maggiore protezione anticorrosione o tenuta contro le perdite, può causare problemi di funzionamento. Si declina ogni responsabilità per eventuali conseguenze dell'uso di additivi del liquido di raffreddamento.

Liquido dei freni e della frizione

Utilizzare solo liquido dei freni ad alte prestazioni DOT4 approvato per il veicolo in questione. Rivolgersi a un'officina.

Con il tempo, il liquido dei freni assorbe umidità, e questo riduce l'efficacia dei freni. Il liquido dei freni dovrà pertanto essere sostituito all'intervallo specificato.

Il liquido dei freni deve essere conservato in un contenitore sigillato per evitare che assorba acqua.

Assicurarsi che il liquido dei freni non subisca contaminazioni.

Dati tecnici

Identificazione del veicolo 202
Dati del veicolo 204

Identificazione del veicolo

Numero di telaio (VIN)



Il numero di telaio è visibile dal parabrezza.

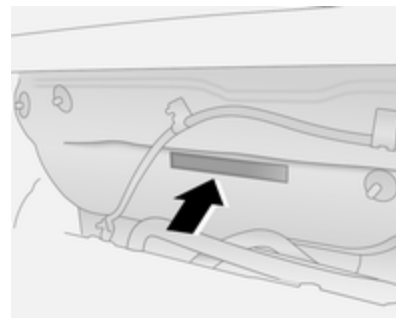

Il Numero di telaio (VIN) è riportato anche sul lato superiore destro della paratia, vicino al centro della protezione del motore.

Targhetta di identificazione

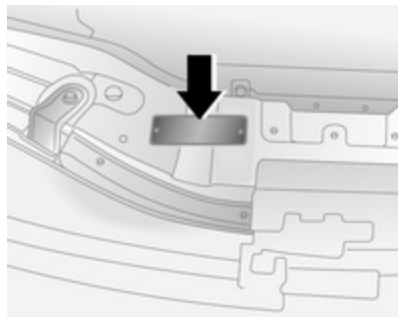

La targhetta di identificazione è fissata in cima al supporto del pannello anteriore, visibile quando il cofano è aperto.

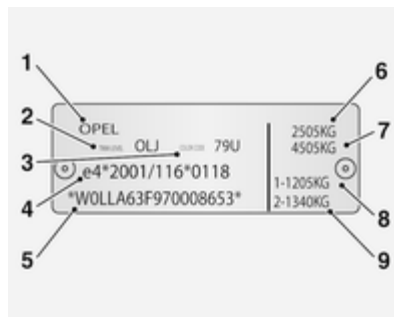

Informazioni sulla targhetta di identificazione¹⁾

- 1 = Produttore
- 2 = Livello di allestimento
- 3 = Codice colore
- 4 = Numero di omologazione
- 5 = Numero di telaio (VIN)
- 6 = Massa complessiva ammessa a pieno carico
- 7 = Massa lorda consentita della combinazione (veicolo + rimorchio)

- 8 = Carico massimo ammesso sull'asse anteriore
- 9 = Carico massimo ammesso sull'asse posteriore

La somma dei carichi su entrambi gli assi (anteriore e posteriore) non deve superare la massa complessiva ammessa a pieno carico. Ad esempio, se il carico sull'asse anteriore è stato completamente utilizzato, il carico sull'asse posteriore deve essere uguale alla differenza tra la massa complessiva a pieno carico e il carico sull'asse anteriore.

I dati tecnici vengono stabiliti in conformità con le norme della Comunità Europea. Ci riserviamo il diritto di apportare modifiche. Le specifiche riportate sui documenti del veicolo hanno sempre la priorità rispetto ai dati indicati nel presente manuale.

¹⁾ La targhetta di identificazione del veicolo acquistato potrebbe essere diversa da quella mostrata in figura.

Dati del veicolo

Dati del motore

Denominazione commerciale	2.4	3.0 V6	2.2 CDTI	2.2 CDTI
Codice di identificazione motore	A 24 XE	A 30 XH	A 22 DM	A 22 DMH
Numero cilindri	4	6	4	4
Cilindrata [cm ³]	2384	2997	2231	2231
Potenza [kW]	126	188	120	135
a giri/min.	6400	6900	3800	3800
Coppia [Nm]	217	287	350	400
a giri/min.	4500	5400	2000	2000
Tipo di carburante	Benzina	Benzina	Diesel	Diesel
Numero di cetano richiesto [CN]	–	–	49 (D)	49 (D)
Numero di ottano [RON] consigliato	95	95	–	–
possibile	91 ²⁾	91 ²⁾	–	–
Consumo olio [l/1000 km]	0,6	0,6	0,6	0,6

2) L'uso di carburante RON 91 riduce la potenza e la coppia. Se non è disponibile un carburante di qualità elevata è possibile utilizzare il RON 91, avendo cura di evitare carichi elevati del motore o il pieno carico nonché la guida in terreni montuosi con un rimorchio o con un carico utile elevato.

Prestazioni

Trazione integrale

Motore	A 24 XE	A 30 XH	A 22 DM	A 22 DMH
Velocità massima ³⁾ [km/h]				
Cambio manuale	186	–	188	200
Cambio automatico	175	198	182	191

Anteriore

Motore	A 24 XE	A 30 XH	A 22 DM	A 22 DMH
Velocità massima ³⁾ [km/h]				
Cambio manuale	190	–	189	–
Cambio automatico	–	–	184	–

³⁾ La velocità massima indicata può essere raggiunta al valore di massa a vuoto (senza conducente) più un carico utile di 200 kg. Eventuali equipaggiamenti opzionali possono ridurre la velocità massima specificata.

Consumo di carburante - Emissioni di CO₂

Trazione integrale

Cambio manuale/Cambio automatico.

Motore	A 24 XE	A 30 XH	A 22 DM	A 22 DMH
Ciclo urbano [l/100 km]	12,2 / 12,8	- / 15,9	4)	4)
Ciclo extra-urbano [l/100 km]	7,4 / 7,3	- / 7,9	4)	4)
Totale [l/100 km]	9,1 / 9,3	- / 10,9	4)	4)
CO ₂ [g/km]	213 / 219	- / 255	4)	4)

Anteriore

Cambio manuale/Cambio automatico.

Motore	A 24 XE	A 30 XH	A 22 DM	A 22 DMH
Ciclo urbano [l/100 km]	11,7 / -	- / -	4)	- / -
Ciclo extra-urbano [l/100 km]	7,1 / -	- / -	4)	- / -
Totale [l/100 km]	8,8 / -	- / -	4)	- / -
CO ₂ [g/km]	206 / -	- / -	4)	- / -

4) Valore non disponibile al momento della stampa.

Peso del veicolo

Peso a vuoto, modello base senza equipaggiamenti opzionali

Cambio manuale/Cambio automatico.

Motore	Trazione integrale	Anteriore
A 24 XE	1825-1885 / 1845-1905	1750-1810 / -
A 30 XH	- / 1875-1935	- / -
A 22 DM	1911-1971 / 1936-1996	1836-1896 / 1861-1921
A 22 DMH	1911-1971 / 1936-1996	- / -

Dimensioni del veicolo

Lunghezza [mm]	4596
Larghezza [mm]	1850
Altezza con i mancorrenti al tetto [mm]	1761
Altezza senza mancorrenti al tetto [mm]	1717
Passo [mm]	2707
Carreggiata [mm]	1562
Ant.	
Post.	1572

208 Dati tecnici

Diametro di sterzata, tra muri [m]	12,78
Diametro di sterzata, tra marciapiedi [m]	11,87
Profondità massima di guado [mm] (a 5 km/h)	450
Angolo di attacco	20°
Angolo di rampa	18°
Angolo di uscita	24°

Capacità

Olio motore

Motore	A 24 XE	A 30 XH	A 22 DM	A 22 DMH
incluso filtro [l]	4,7	5,7	5,6	5,6
Tra MIN e MAX [l]	1,0	1,0	1,0	1,0

Serbatoio del carburante

Benzina/diesel, capacità nominale [l]

65

Pressione dei pneumatici

Motore	Pneumatici	Fino a pieno carico		Fino a pieno carico ECO		traino di rimorchi,	
		Ant.	Post.	Ant.	Post.	Ant.	Post.
		[kPa/bar] ([psi])	[kPa/bar] ([psi])	[kPa/bar] ([psi])	[kPa/bar] ([psi])	[kPa/bar] ([psi])	[kPa/bar] ([psi])
Tutti	215/70 R 16 ⁵⁾ , 235/60 R 17, 235/65 R 17, 235/55 R 18, 235/50 R 19	240/2,4 (35)	240/2,4 (35)	260/2,6 (38)	260/2,6 (38)	240/2,4 (35)	280/2,8 (41)
	T155/90 R 16 (Ruotino di scorta)	420/4,2 (60)	420/4,2 (60)	–	–	420/4,2 (60)	420/4,2 (60)

⁵⁾ Pneumatici invernali

**Dimensioni di installazione
del gancio di traino**

Misura	mm
A	416
B	507
C	482
D	734
E	1039
F (pieno carico)	353
G (con massa a vuoto)	44+

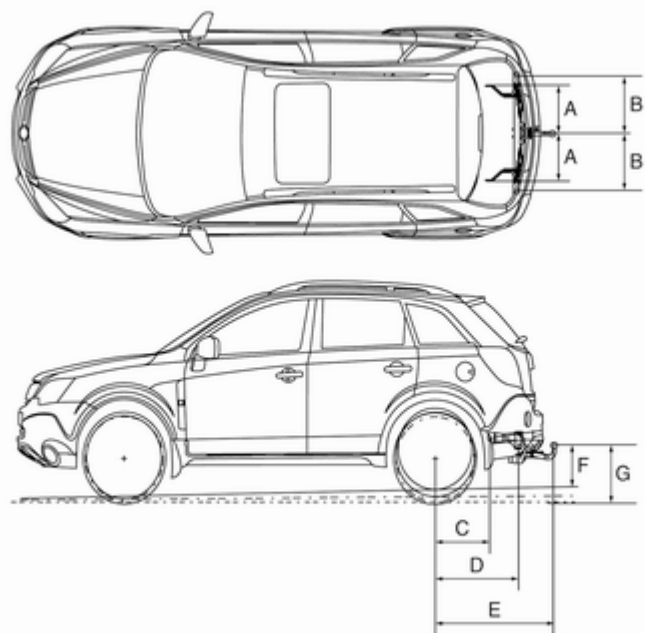

Informazioni per il cliente

Registrazione dei dati del veicolo e privacy 212

Registrazione dei dati del veicolo e privacy

Sistemi di registrazione dei dati di eventi

Il veicolo dispone di alcuni sistemi sofisticati che effettuano il monitoraggio e il controllo di alcuni dati del veicolo stesso. Alcuni di questi dati vengono memorizzati durante il regolare funzionamento della vettura per agevolare la riparazione di guasti eventualmente rilevati, mentre altri dati vengono memorizzati solo in caso di incidente o di evento critico da sistemi comunemente denominati registratori di dati di eventi (EDR).

Questi sistemi registrano dati sulle condizioni e sulle modalità d'uso del veicolo (ad esempio regime del motore, attivazione dei freni, impiego delle cinture di sicurezza). Per leggere i dati registrati è necessario avere accesso al veicolo e disporre di attrezzature speciali. I dati vengono letti quando il veicolo viene sottoposto a interventi di manutenzione in

un'officina. Alcuni di questi dati sono introdotti elettronicamente nei sistemi diagnostici globali di GM. La Casa Madre non accederà alle informazioni relative a un incidente e non le condividerà con terzi ad eccezione dei casi seguenti:

- con il consenso del proprietario del veicolo o, se il veicolo è in leasing, con il consenso del locatario;
- in seguito a richiesta ufficiale da parte delle forze di polizia o funzionari statali analoghi;
- quale parte della difesa a favore della Casa Madre in caso di azioni legali contro la stessa;
- se richiesto dalla legge.

Inoltre, la Casa Madre può utilizzare i dati raccolti e ricevuti nei seguenti casi:

- attività di ricerca effettuata dalla Casa Madre;
- diffusione per scopi di ricerca nei casi in cui venga mantenuta la segretezza e dimostrata la necessità;

-
- condivisione di dati di analisi non abbinati a un veicolo specifico con altre organizzazioni a scopo di ricerca.

Indice analitico

A

Abbaglianti	92, 109
Accendisigari	81
Accessori e modifiche alla vettura	154
Airbag e pretensionatori delle cinture di sicurezza	86
Alette parasole	32
Alzacristalli elettrici	30
Antiabbagliamento automatico ...	30
Antiabbagliamento manuale	30
Assistenza alla frenata	141
Assistenza per le partenze in salita	141
Attrezzi	177
Avviamento	17
Avviamento del motore	127
Avviamento di emergenza	190
Avvisatore acustico	13, 76
Avvisatore ottico	109
Azionare il freno a pedale	92

B

Batteria.....	86, 159
Batteria, avviamento di emergenza.....	190
Bocchette di ventilazione fisse . .	124

Bocchette di ventilazione

orientabili	123
Bracciolo	40, 41

C

Cambio	16
Cambio automatico.....	87, 131
Cambio di misura dei pneumatici e dei cerchi	182
Cambio manuale	135
Capacità	208
Carburante per motori a benzina	147
Carburante per motori diesel	147
Car Pass	19
Cassetto portaoggetti	56
Cassetto anteriore	57
Cassetto sotto al sedile del passeggero anteriore.....	58
Catene da neve	182
Cercare subito assistenza	87
Check control.....	102
Chiavi	19
Chiusura centralizzata	21
Cintura di sicurezza	8
Cintura di sicurezza a tre punti di ancoraggio	43
Cinture.....	42
Cinture di sicurezza	42
Climatizzatore	15

Cofano	155
Comandi al volante.....	75
Computer di bordo del Visualizzatore Grafico Info e del Visualizzatore a Colori Info	105
Computer di bordo nel Visualizzatore Info	103
Consigli per la guida e per il traino	149
Consumo di carburante - Emissioni di CO ₂	149, 206
Contachilometri	82
Contachilometri parziale	82
Contagiri	83
Controllo automatico dei fari	108
Controllo automatico della velocità di crociera	93, 144
Controllo della durata dell'olio.....	91
Controllo della durata dell'olio motore.....	91
Controllo della stabilità per il traino	153
Controllo delle luci del quadro strumenti	113
Controllo del veicolo	126
Controllo elettronico della stabilità	141

Controllo elettronico della stabilità disinserito	90
Controllo elettronico della stabilità (ESC)	90
Convertitore catalitico.....	87, 130
Copertura del vano di carico	68
Copertura portaoggetti del pianale posteriore	69
Coperture dei fari, appannate.....	113
Copricerchi	182
Coprifari appannati	113
Cura dell'abitacolo	196
Cura delle parti esterne	194

D

Dati del motore	204
Dati tecnici.....	204
Dati tecnici del veicolo	3
Demolizione dei veicoli	155
Denominazione dei pneumatici .	179
Dimensioni del veicolo	207
Dimensioni di installazione del gancio di traino	210
Disattivazione degli airbag	49
Display del cambio	83, 131
Dispositivi di traino	151
Dispositivo elettronico di bloccaggio motore	27, 92
Dispositivo salvacarica della batteria	116

E

Esecuzione dei lavori	155
-----------------------------	-----

F

Fari.....	109, 161
Fari allo xeno	163
Fari alogeni	162
Fendinebbia	93, 111, 112, 165
Filtro antiparticolato.....	87, 90, 129
Filtro antipolline	125
Filtro diesel	160
Finestrini.....	30
Finestrini ad azionamento manuale	30
FlexOrganizer.....	70
Forma convessa	28
Freni	138, 158
Freno di stazionamento.....	88, 139
Freno di stazionamento elettrico	88, 139
Funzionamento	117
Funzionamento regolare del climatizzatore	125
Fusibili	168

G

Gancio di traino.....	151
Gas di scarico.....	129

Guasto	134
Guasto al freno di stazionamento elettrico	88
I	
Illuminazione.....	108
Illuminazione all'entrata	115
Illuminazione del quadro strumenti	168
Illuminazione del vano di carico	114
Illuminazione di cortesia.....	115
Illuminazione esterna	12
Impianto di allarme antifurto . .	25, 94
Impianto frenante	87
Indicatore del livello carburante ...	83
Indicatore di direzione	86
Indicatori di direzione laterali	166
Informazioni generali	149
Informazioni sul carico	73
Informazioni sulla manutenzione	198
Interruttore dei fari	108
Interruzione alimentazione elettrica	134
Interruzione di carburante al motore durante la decelerazione	128
Introduzione	3

K	
Kickdown.....	133
Kit di pronto soccorso	72
Kit di riparazione dei pneumatici	183
L	
Lavafari.....	76
Lavaggio del veicolo.....	194
Leva del cambio	131
Liquidi e lubrificanti raccomandati	199
Liquido dei freni	159
Liquido dei freni e della frizione..	199
Liquido della frizione	159
Liquido di lavaggio	158
Liquido di raffreddamento del motore	157
Liquido di raffreddamento e antigelo.....	199
Liquido per il servosterzo	158
Livello basso del liquido lavacrystalli	93
Livello carburante minimo	92
Livello olio motore basso	91
Luci della targa	166
Luci di lettura	115
Luci di parcheggio	112
Luci di retromarcia	112

Luci diurne.....	108
Luci interne	113, 167
Luci in uscita	115
Luci nelle alette parasole	115
Luci posteriori	165
Lunotto termico	32

M	
Manutenzione	125, 198
Misure pneumatici e cerchi, modifica.....	182
Modalità economia consumi	92
Modalità manuale	132

N	
Numero di ottano.....	204
Numero di telaio (VIN)	202

O	
Occhielli di ancoraggio	70
Olio.....	156
Olio motore	156, 199
Orologio	79
Oscuramento automatico	29

P	
Panoramica del quadro strumenti	11
Parcheggio	18, 128
Passaggio alla marcia superiore .	89

Pericoli e avvertimenti	4	Prestazioni	205	Ruota di scorta	189
Peso del veicolo	207	Pretensionatori delle cinture di sicurezza.....	42	Ruote e pneumatici	178
Peso in ordine di marcia.....	73, 207	Profondità del battistrada	181	S	
Pneumatici	178	Programmi di marcia elettronici .	133	Sbloccaggio del veicolo	6
Pneumatici invernali	178	Pulizia del veicolo.....	194	Scatola consolle.....	58
Poggiatesta	35	R		Scatola portafusibili nel quadro strumenti	173
Poggiatesta attivi.....	35	Raffreddamento del vano portaoggetti	124	Scatola portafusibili nel vano motore	170
Portabibite	56	Regolazione degli specchietti	9	Sedili posteriori	41
Portacarte.....	57	Regolazione dei poggiatesta	8	Segnalatori di emergenza	110
Portaoggetti della consolle centrale	58	Regolazione dei sedili	6, 37	Segnalazione cintura di sicurezza non allacciata.....	43
Portapacchi	73	Regolazione dei sedili elettrici	39	Segnalazione di cintura di sicurezza non allacciata	86
Portellone posteriore.....	23	Regolazione della profondità delle luci	109	Segnalazione velocità elevata	93
Portellone posteriore aperto	93	Regolazione del volante	9, 75	Segnali acustici	102
Portiera aperta	93	Regolazione elettrica	28	Segnali di svolta e di cambio della corsia di marcia	111
Posaceneri	82	Rete consolle.....	57	Sensore pioggia.....	76
Posizione dei sedili	36	Rete di sicurezza	71	Servosterzo	89
Posizioni della chiave nel blochetto di accensione	127	Retronebbia	93, 112	Sicure per bambini	23
Posizioni di montaggio dei sistemi di sicurezza per bambini	52	Ricezione radio	117	Simboli	4
Preriscaldamento	90	Rifornimento	148	Sistema airbag	46
Presa dell'aria	124	Rimessaggio del veicolo	154	Sistema airbag a tendina	48
Prese accessorie.....	80	Ripiegamento	28	Sistema airbag frontale	46
Prese di corrente	80	Ripiegamento del sedile	38	Sistema airbag laterale	47
Pressione dei pneumatici		Riscaldamento	40	Sistema di antibloccaggio	139
.....	102, 179, 209	Riscaldamento dei sedili.....	40	Sistema di antibloccaggio (ABS) .	88
Pressione dell'olio motore	91	Rodaggio di un veicolo nuovo ...	126		

Sistema di ausilio al parcheggio	145	Sistemi tergilavacrystalli	14	Tergilavacrystalli	76
Sistema di ausilio al parcheggio ad ultrasuoni	89	Sostituire l'olio motore	91	Tergilavalunotto	78
Sistema di bloccaggio antifurto	24	Sostituzione dei pneumatici	186	Terza luce di arresto	166
Sistema di climatizzazione	120	Sostituzione delle lampadine	161	Terza luce di stop	112
Sistema di climatizzazione elettronico	121	Sostituzione delle ruote	186	Tettuccio apribile	33
Sistema di controllo della discesa	89, 142	Sostituzione delle spazzole tergicristalli	161	Traino del veicolo	192
Sistema di gestione del carico	70	Specchietti	28, 30	Traino di un altro veicolo	193
Sistema di livellamento automatico	109, 143	Specchietti interni	30	Traino di un rimorchio	150
Sistema di monitoraggio pressione pneumatici	102, 180	Specchietti retrovisori esterni	28	Trazione integrale	89, 136
Sistema di navigazione	117	Specchietti termici	29	Triangolo d'emergenza	72
Sistema di regolazione della profondità delle luci	93	Spia del rimorchio	93	U	
Sistema di ricarica	86	Spia MIL	87	Uso dei fari all'estero	110
Sistema di riscaldamento e di ventilazione	119	Spie	84	Uso del presente manuale	3
Sistema di trasporto posteriore	59	Spurgo del sistema di alimentazione diesel	161	V	
Sistema Flex-Fix	59	Strumentazione	82	Vano di carico	23, 68
Sistemi di registrazione dei dati di eventi	212	T		Vano portaocchiali	57
Sistemi di sicurezza Isofix per bambini	55	Tachimetro	82	Vano portaoggetti nel bracciolo	58
Sistemi di sicurezza per bambini	50	Tappezzeria, pulizia	196	Vano portaoggetti sotto al sedile	58
Sistemi di sicurezza Top Tether per bambini	55	Tappo del serbatoio del carburante	87	Vaschetta portamonete	57
		Targhetta di identificazione	203	Vassoio CD	57
		Telecomando	19	Ventilazione	119
		Telefoni cellulari e apparecchiature radio CB	118	Visualizzatore Grafico Info, Visualizzatore a colori Info	97
		Temperatura del liquido di raffreddamento del motore	90	Visualizzatore Info	94
		Temperatura esterna	78	Vuotare il filtro carburante	92